

ewt[®]

MULTIFONCTION

CHAUFFAGE CÉRAMIQUE / HUMIDIFICATEUR

MANUEL D'UTILISATION

Modèle

CERA H₂O

Veuillez lire et conserver ces instructions d'utilisation.

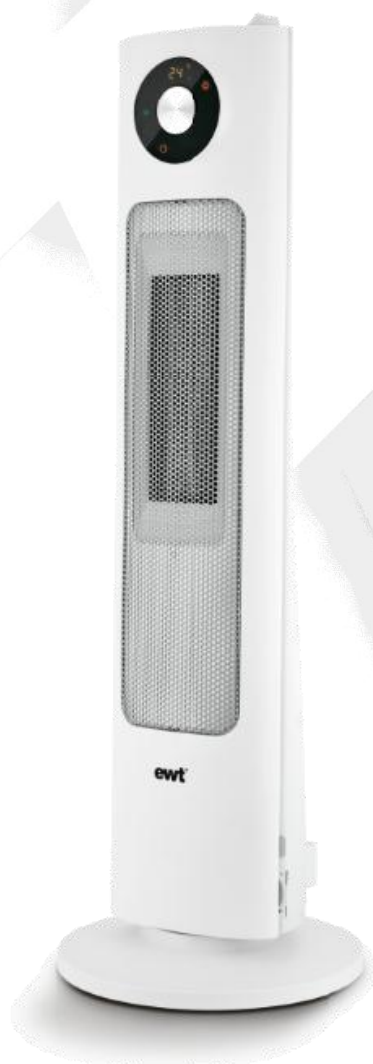

TABLE DES MATIÈRES

Section	Page
Table des matières.....	2
Consignes de sécurité.....	3
Caractéristiques.....	9
Vue éclatée des pièces.....	10
Avant la première utilisation.....	11
Assemblage.....	11
Panneaux de contrôle et d'affichage.....	12
Instructions d'utilisation.....	13
Télécommande.....	17
Nettoyage et entretien.....	18
Service après-vente.....	19
Garantie.....	19
Avertissement.....	20

Merci de nous accorder votre confiance et d'avoir opté pour cet appareil multifonction chauffage-humidificateur de qualité supérieure EWT®.

POUR VOTRE SÉCURITÉ: LIRE ATTENTIVEMENT ET COMPRENDRE TOUTES LES INSTRUCTIONS.

CONSIGNES DE SÉCURITÉ

Cher Client,

Merci de lire attentivement les instructions avant d'utiliser cet appareil, une utilisation incorrecte risquant de l'endommager. Soyez particulièrement attentif aux consignes de sécurité. Si vous confiez cet appareil à un autre utilisateur, remettez-lui ce manuel.

- Cet appareil répond aux prescriptions en matière de sécurité concernant les appareils électriques. Une utilisation non conforme peut cependant provoquer des dommages aux personnes et aux biens. Lisez attentivement la totalité du présent mode d'emploi avant la mise en service de l'appareil. Conservez le mode d'emploi, le bon de garantie et le ticket d'achat ainsi que, dans la mesure du possible, l'emballage et le matériau de protection dans l'emballage.
- N'utilisez pas l'appareil en plein air (dans la mesure où il n'est pas spécialement conçu pour une utilisation en plein air). Ne soumettez pas l'appareil à l'action de la chaleur, au rayonnement solaire direct ou à l'humidité. Ne plongez pas l'appareil dans un liquide quelconque et faites attention aux risques de dommages que présentent les arêtes vives. N'utilisez pas l'appareil avec les mains mouillées ou humides. Débranchez immédiatement la fiche secteur si l'appareil se

retrouve mouillé ou humide. Ne posez pas l'appareil dans l'eau.

- Cet appareil est conçu exclusivement pour une utilisation privée et pour l'usage prévu. L'appareil n'est pas adapté pour un usage professionnel.
- D'autres types d'utilisation sont aux risques et périls de l'utilisateur et peuvent être dangereux.
- Cet appareil peut être utilisé par des enfants âgés d'au moins 8 ans et par des personnes ayant des capacités physiques, sensorielles ou mentales réduites ou dénuées d'expérience ou de connaissance, s'ils (si elles) sont correctement surveillé(e)s ou si des instructions relatives à l'utilisation de l'appareil en toute sécurité leur ont été données et si les risques encourus ont été appréhendés. Les enfants ne doivent pas jouer avec l'appareil. Le nettoyage et l'entretien par l'utilisateur ne doivent pas être effectués par des enfants sans surveillance.
- Ne pas laisser un bébé en face d'une sortie d'air pendant un délai trop long.
- Afin de protéger les enfants des risques présentés par les appareils électriques domestiques, veillez à ce que le câble ne présente pas le risque de les faire trébucher et à ce que les enfants n'aient pas accès à

l'appareil.

- Débrancher l'appareil de la prise secteur lorsqu'il n'est pas utilisé ou pour le nettoyer.
- Arrêter d'abord l'appareil avant de retirer la fiche secteur.
-  **AVERTISSEMENT** : afin d'éviter tout risque de surchauffe, ne pas couvrir l'appareil d'objets, en particulier de matières inflammables comme des vêtements ou du papier.
- Avant la mise en service, veiller impérativement à ce que l'appareil soit monté complètement et correctement.
- Vérifiez régulièrement que l'appareil et le câble d'alimentation ne soient pas abîmés. N'utilisez pas un appareil endommagé.
- Si le câble d'alimentation est endommagé, il doit être remplacé par le fabricant, son service après-vente ou une personne de qualification similaire afin d'éviter un danger.
- Le fabricant ne peut être tenu pour responsable des dégâts dus à une utilisation non conforme ou à un fonctionnement incorrect.
- En cas de réparation nécessaire, s'adresser au service après-vente agréé.
- Les réparations sur du matériel électrique doivent être effectuées uniquement par un personnel spécialisé. Une réparation non conforme peut entraîner des risques importants pour l'utilisateur.

- Ne tirez jamais sur le cordon d'alimentation pour déplacer l'appareil. Veillez toujours à ce que le cordon d'alimentation ne soit pas accroché en cas de changement d'emplacement. N'enroulez jamais le cordon d'alimentation autour de l'appareil.
- **NE PAS UTILISER DANS LES SALLES DE BAIN.** Ne pas utiliser ce radiateur à proximité d'une baignoire, d'une douche ou d'une piscine.
- Protéger l'appareil contre l'infiltration d'eau ou de pluie afin d'éviter tout risque de choc électrique, de court-circuit ou d'incendie.
- Ne pas suspendre de vêtements mouillés au-dessus du radiateur.
- Ne pas saisir le cordon ou la prise électrique avec les mains mouillées.
- Ne pas immerger le cordon, la prise ou toute autre partie de l'appareil dans l'eau ou tout autre liquide.
- Ne pas utiliser le radiateur dans des environnements poussiéreux ou des lieux où sont stockés des produits dégageant des vapeurs inflammables (par ex. atelier ou garage).
- Ne pas placer le radiateur au-dessus ou à proximité de toute autre source de chaleur. Ne pas laisser le cordon électrique

suspendu sur le bord d'une table ou d'un plan de travail ou entrer en contact avec des surfaces chaudes.

- Eteindre et débrancher l'appareil lorsqu'il est laissé sans surveillance afin d'éviter tout risque d'accident.
- En cours de fonctionnement, la surface du radiateur est chaude. Afin d'éviter tout risque de brûlure, ne pas laisser la peau nue entrer en contact avec la surface chaude.
- Lorsque l'appareil fonctionne, ne pas placer la sortie et l'entrée d'air à proximité d'un mur ou de rideaux afin d'éviter toute obstruction du flux d'air.
- Lorsque le radiateur est utilisé pour la première fois, il peut dégager une légère odeur inoffensive. Cette odeur est normale lorsque les éléments internes chauffent pour la première fois et ne doit pas se répéter.
- Utilisez uniquement des pièces de rechange d'origine.
- Branchez l'appareil uniquement sur le courant alternatif de 230 volts (respecter les indications figurant sur la plaque signalétique).
- Il est déconseillé d'utiliser une rallonge électrique.
- Utiliser l'appareil uniquement pour les usages prévus. Cet appareil est conçu uniquement pour une utilisation domestique.
- Ne pas insérer ni laisser entrer d'objets étrangers dans les

entrées et sorties d'air afin de ne pas endommager l'appareil et d'éviter tout risque de choc électrique ou d'incendie.

- Ne pas utiliser le radiateur à l'aide d'un programmeur, d'un minuteur ou de tout autre dispositif de mise en marche automatique de l'appareil afin d'éviter tout risque d'incendie susceptible de survenir si le radiateur est couvert ou mal positionné.
- Nettoyer la surface de l'appareil à l'aide d'un chiffon humide (ajouter éventuellement un produit nettoyant). Ne pas utiliser de détergent ou solvant corrosif. Ne pas laver directement avec de l'eau.

CARACTÉRISTIQUES

Modèle	CERA H ₂ O
Puissance	2000 W
Nombre d'allures de chauffe	2 : 1300 / 2000 W
Chauffage céramique	Oui – PTC
Thermostat	Electronique
Oscillation	Oui – 80°
Humidificateur	Oui
Capacité d'humidification	20 mL/h à 300 mL/h
Réservoir d'eau	1,6 L
Cartouche anti-calcaire	Oui
Protection anti-surchauffe	Oui
Humidification indépendante du chauffage	Oui
Chauffage indépendant de l'humidification	Oui
Molette variateur d'humidification	Oui
Bouchon de drainage de l'eau	Oui
Mode ECO	Oui
Minuterie	Oui – 1h à 12h
Affichage digital	Oui avec intensité de la luminosité qui diminue après un moment de non utilisation.
Contrôle tactile	Oui
Voyant d'humidification	Oui – voyant vert
Voyant indicateur de réservoir d'eau vide	Oui – voyant rouge
Affichage de la température ambiante	Oui (à + ou – 2°C selon la température ambiante)
Buse d'humidification orientable	Oui
Filtre	1 anti-poussières
Télécommande infrarouge	Oui avec pile CR2032
Range-télécommande	Oui
Moteur	DC – plus silencieux
Volume sonore	≤ 50 dB
Protection anti-surchauffe	Oui
Longueur de câble	1,6 m
Tension	220-240 V
Fréquence	50 HZ
Dimensions produit (LxPxH)	27,8 x 27,8 x 85,5 cm
Poids produit	4 kg
Normes de fabrication	IEC/EN 60335-1 IEC/EN 60335-2-30 EN 62233

VUE ÉCLATÉE DES PIÈCES

STRUCTURE DE L'APPAREIL

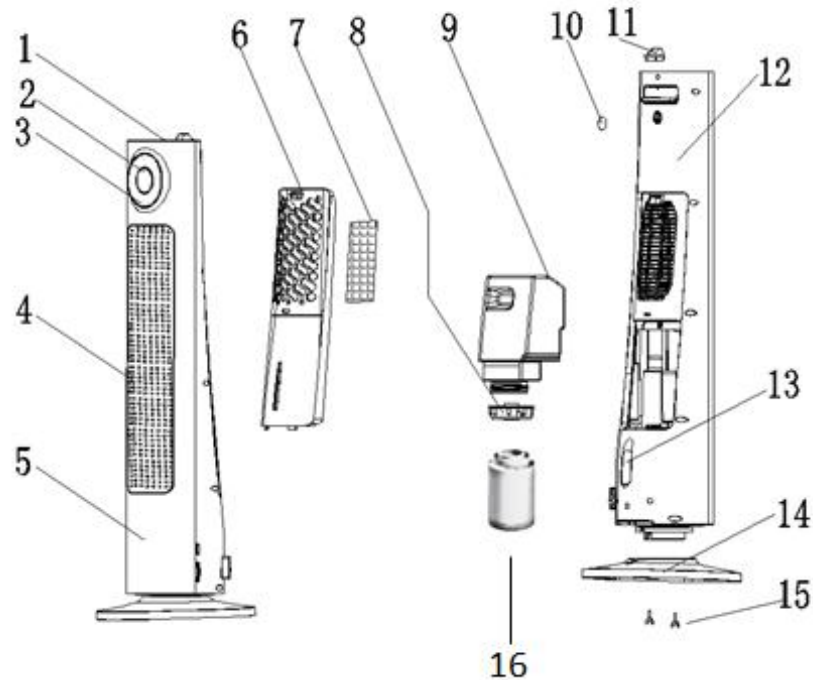

1. Contrôle tactile
2. Rond inox
3. Ecran digital
4. Grille avant
5. Corps avant
6. Grille arrière
7. Filtre poussières
8. Bouchon du réservoir d'eau
9. Réservoir d'eau
10. Prise de la protection arrière
11. Buse d'humidification orientable
12. Corps arrière
13. Sortie d'eau pour drainage
14. Socle
15. 2 Vis pour socle
16. Cartouche anti-calcaire

ACCESSOIRES

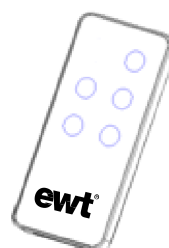

Télécommande

AVANT LA PREMIÈRE UTILISATION

1. **Veillez lire attentivement ces instructions avant d'utiliser l'appareil** et conservez-les pour une consultation ultérieure.
2. Vérifiez si la tension de votre réseau électrique local correspond à celle qui figure sur l'appareil.
3. Avant la première utilisation, **retirez les films ou autocollants protecteurs de l'appareil.**
4. Assurez-vous que l'interrupteur de sécurité situé au dos du produit (image ci-dessous) se trouve bien sur la position "OFF".
5. Mettez maintenant l'interrupteur de sécurité en marche dans la position « ON » et appuyez sur le bouton  pour mettre en marche l'appareil.



ASSEMBLAGE

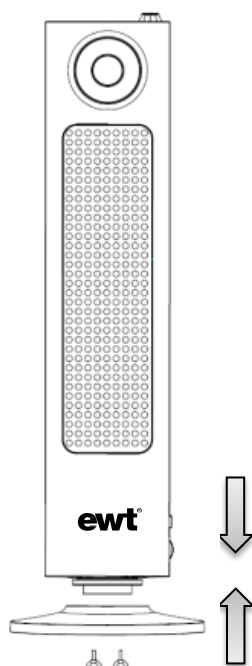

1. Placez l'appareil en position verticale, fixez le socle sur la surface lisse à l'aide de la vis.
2. Après avoir bien assemblé l'appareil, placez le ventilateur dans un espace adapté. **Voir les consignes de sécurité.**
3. Assurez-vous que l'interrupteur de sécurité situé au dos du produit se trouve bien sur la position "OFF".

PANNEAUX DE CONTRÔLE ET D’AFFICHAGE

PANNEAU DE CONTRÔLE TACTILE

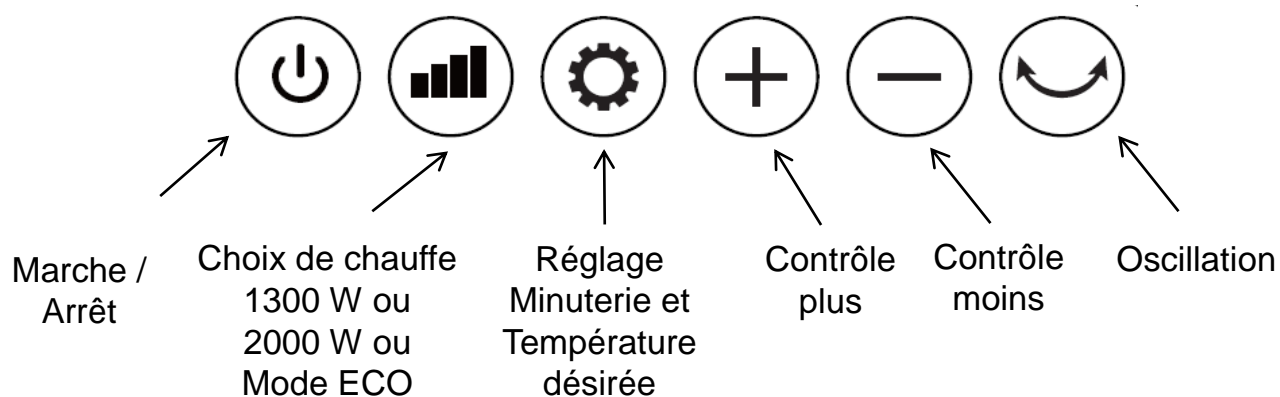

PANNEAU D’AFFICHAGE DIGITAL

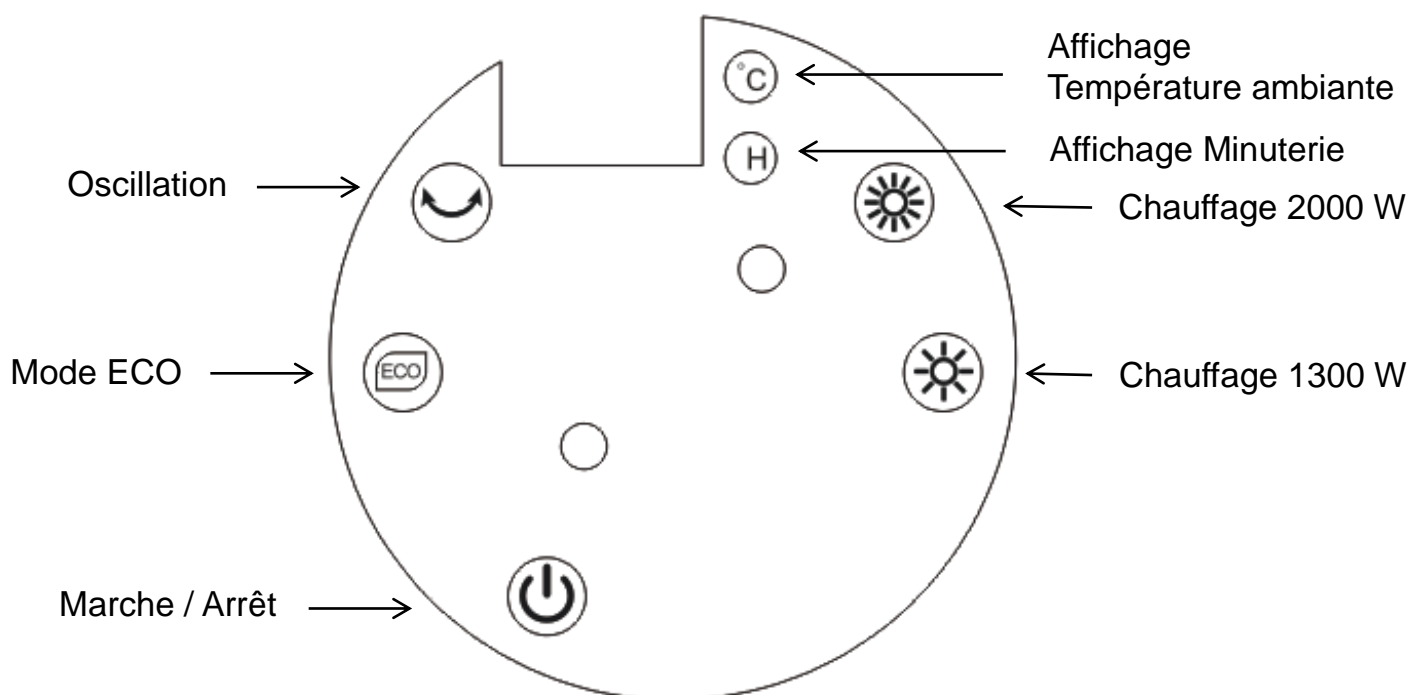

INSTRUCTIONS D'UTILISATION

MISE EN MARCHÉ DE SECURITÉ

1. Branchez le cordon électrique sur une prise d'alimentation électrique adaptée.
2. **Allumez l'appareil à l'aide de L'INTERRUPTEUR DE SECURITE SITUE AU DOS DE L'APPAREIL (image ci-dessous).**



3. L'émission d'un « Bip Bip » indique que l'appareil est sous tension. Le témoin lumineux du panneau de commande s'allume et l'appareil passe en mode veille.

MARCHE / ARRÊT

MARCHE : Appuyez une fois sur .

ARRÊT : Appuyez une fois sur  lorsque le voyant est en marche.

FONCTION HUMIDIFICATION

Sachez que le chauffage et l'humidificateur peuvent fonctionner simultanément ou séparément.

1. Remplir le réservoir d'eau :

Ouvrez la grille arrière. Sortez le réservoir d'eau.

Dévissez le bouchon du réservoir, puis vissez bien sur le bouchon la cartouche anti-calcaire (image ci-dessous).



Remplissez bien le réservoir d'eau.

2. Mise en marche de l'humidification :

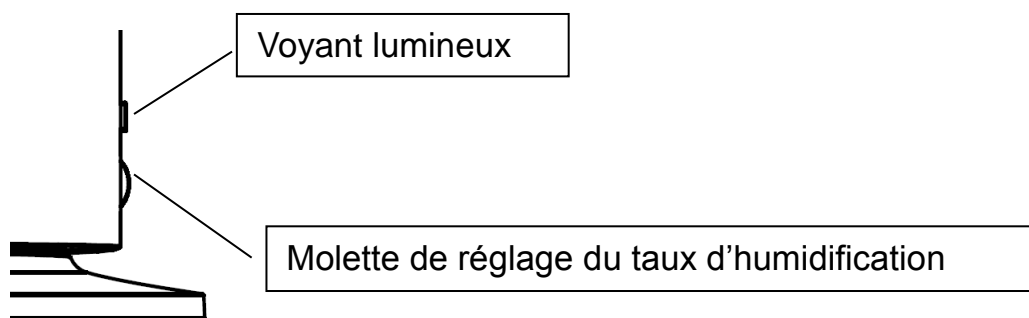

Sur le côté de l'appareil tournez la molette de réglage du taux d'humidification (image ci-dessus).

Un voyant lumineux vert s'allume si vous avez bien rempli le réservoir.

3. Modification du taux d'humidification :

Augmentez la quantité de vapeur en abaissant la molette pour diminuer ou augmenter la quantité de vapeur. Diminuez la jusqu'au bout pour arrêter l'humidificateur.

4. Voyant rouge – Réservoir d'eau vide :

Si le niveau d'eau est insuffisant, la fonction d'humidification cesse de fonctionner.

Le témoin lumineux vert devient rouge.



Une fois le réservoir à nouveau rempli, le témoin lumineux devient vert et la fonction humidification redémarre.

ATTENTION

Même si le produit est doté d'une sécurité anti-basculement, si le produit se renverse, attendez bien qu'il s'éteigne avant de vous en approcher et de le débrancher. Un peu d'eau risque de s'en échapper. Séchez la zone et la surface du produit avant de le rebrancher. Faites attention à ne pas laisser un enfant seul aux alentours du produit électrique contenant de l'eau.

FONCTION CHAUFFAGE

Appuyez sur  pour sélectionner l'un des modes suivants :

1. Voyant  : chauffage à forte puissance (2000 W).
2. Voyant  : chauffage à moyenne puissance (1300 W).
3. Voyant  : MODE ECO ; l'appareil va **automatiquement** ajuster sa consommation d'énergie en fonction de la température de la pièce, ce qui permet de ne plus faire de gaspillage d'énergie.

Attention, s'il fait plus de 22°C votre chauffage ne fonctionnera pas car c'est la température ambiante idéale.

Lorsque la température ambiante est inférieure à 18°C, la puissance de chauffe élevée s'active automatiquement.

Lorsque la température ambiante est supérieure à 18°C, la puissance de chauffe faible s'active automatiquement.

Lorsque la température ambiante atteint 22°C, le chauffage s'éteint.

REGLAGE DE LA MINUTERIE

Appuyez sur  pour sélectionner la minuterie et la régler :

0 heure : cela indique que le minuteur est désactivé, le voyant de la minuterie est éteint.

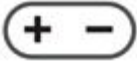
Plage de réglage 0-12 heures : Réglez la minuterie à l'aide de la touche .

Chaque pression ajoute ou enlève 1 h. Lorsque la touche  est enfoncée plus de 2 secondes, les valeurs défilent toutes les 0,2 sec.

CHOIX DE TEMPERATURE AMBIANTE

Appuyez sur  pour sélectionner la température et la régler.



Régler la température à l'aide de la touche .

Affichage de la température ambiante :

L'appareil vous affiche la température ambiante à 2°C prêt. Il est possible, selon les thermomètres que vous possédez et la façon dont ils mesurent, que la température indiquée soit légèrement différente.

OSCILLATION

Appuyez sur  pour mettre en marche l'oscillation et appuyez à nouveau sur cette touche pour la désactiver.

1. **Appuyez sur Oscillation** : l'appareil commence à osciller et le voyant  s'allume.
2. **Appuyez de nouveau sur Oscillation** : l'oscillation s'arrête et le voyant  s'éteint.

MODE VEILLE

Lorsque vous branchez l'appareil il se met automatiquement en mode veille. Il vous faut appuyer sur la touche  pour pouvoir commencer à contrôler le ventilateur. En mode veille le mode de chauffe et l'oscillation seront gardés en mémoire.

L'appareil capte la température 10 s après sa mise sous tension. Au bout de 10 s, si la température ambiante est supérieure à celle qui a été sélectionnée, le radiateur PTC s'éteint, le voyant lumineux haut/bas s'éteint et le ventilateur cesse de fonctionner au bout de 10 secondes. Si la fonction Oscillation a été activée, elle s'arrête également. Les autres témoins lumineux restent allumés. Si la température ambiante est inférieure à celle qui a été sélectionnée, la fonction chauffe redémarre ainsi que le ventilateur et l'oscillation (si la touche oscillation a été activée auparavant). Les autres témoins lumineux sont allumés.

Lorsque l'appareil fonctionne en mode continu, la luminosité de l'affichage est réduite d'un 1/3 au bout d'une minute, ce qui évite les problèmes d'éblouissement de la LED durant la nuit. La luminosité redevient normale lorsque l'appareil est activé.

TÉLÉCOMMANDE

PANNEAU D’AFFICHAGE TÉLÉCOMMANDE

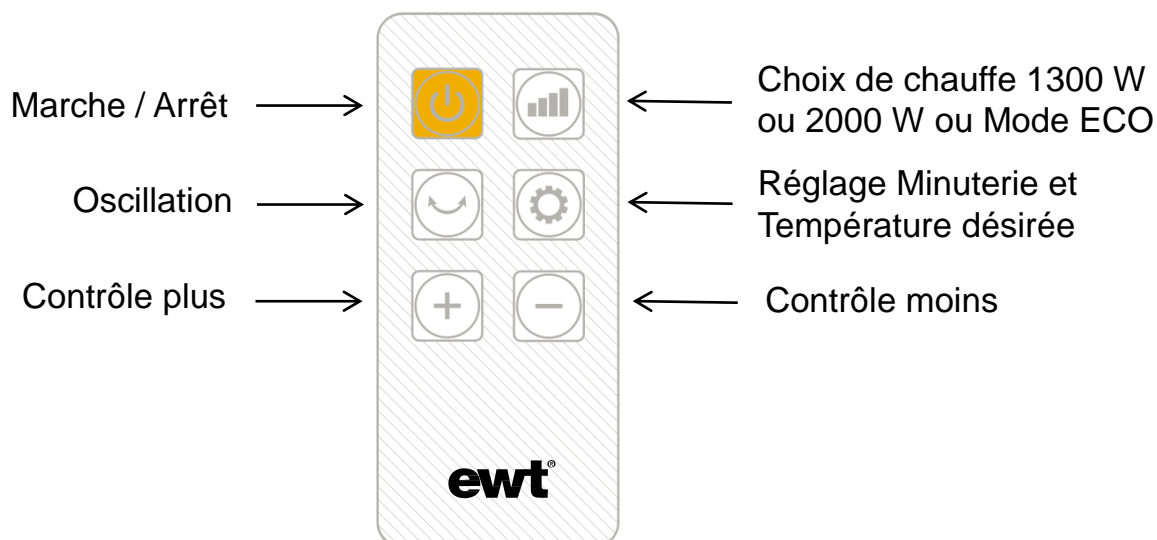

PILE DE LA TÉLÉCOMMANDE

Pile : CR2032 3V

Pour insérer la pile de la télécommande, retirez le petit boîtier situé au bout de la télécommande. Pressez et tirez en même temps pour sortir le boîtier (voir images ci-dessous). Insérez la pile dans l'emplacement en forme de cercle. Réinsérez le boîtier dans la télécommande.

Les fonctions de contrôle à distance sont identiques à celles qui sont fournies sur le panneau de contrôle. L'émetteur situé à l'extrémité antérieure de la télécommande entre en contact avec le récepteur infrarouge du ventilateur et permet une commande à distance. Lorsqu'elle n'est pas utilisée, rangez-la soigneusement dans son emplacement réservé au dos du produit.

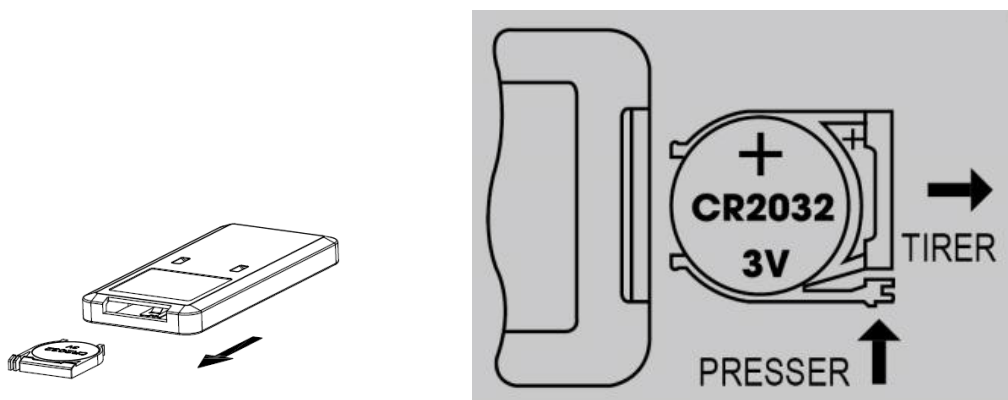

Guide pour enlever la pile

NETTOYAGE ET ENTRETIEN

Avant de nettoyer l'appareil, débranchez la prise de courant et vérifiez qu'il a refroidi.

Entretien et nettoyage du chauffage

1. **Nettoyage de la surface** : frottez avec un chiffon propre et sec. Si la surface est très sale, utilisez de l'eau dont la température est inférieure à 50°C et ajoutez une petite quantité de détergent neutre, puis laissez sécher. N'utilisez pas de liquide nettoyant agressif (essence, diluant ou dissolvant).
2. **Nettoyage de la grille de filtration** : nettoyez le filtre tous les deux mois pour préserver le bon fonctionnement de la ventilation.
3. **N'utilisez pas de produits chimiques.**
4. **Nettoyage de la grille de filtration** : plongez-la dans de l'eau savonneuse pendant quelques minutes, puis rincez-la et laissez-la sécher.
5. Installez la grille de filtration sur l'appareil.

Entretien et nettoyage de l'humidificateur

1. **La dureté de l'eau** peut varier d'une région à l'autre et contenir une grande quantité de calcium et d'ions de magnésium. L'eau est parfois purifiée à l'aide de chlore. Lorsque l'humidificateur fonctionne, les ions de calcium et de magnésium sont diffusés sur la surface et le sol par la vapeur, puis se transforment en "poudre blanche" une fois que la surface a séché. Les dépôts s'incrustent ensuite dans le réservoir. Ce problème est dû à la mauvaise qualité de l'eau. Il est donc recommandé d'utiliser de l'eau propre et purifiée.
2. **Nettoyez la buse d'atomisation** au moins deux fois par mois. Un excès de dépôts et de matière incrustée risque de réduire la durée de vie de la buse d'atomisation.
3. **N'utilisez pas de produits chimiques.**
4. Avant de nettoyer le corps de l'appareil, débranchez le cordon électrique afin d'éviter tout risque de choc électrique.
5. **Nettoyez le réservoir** à l'aide d'un détergent et d'une brosse douce.
6. Nettoyage du réservoir : videz l'eau contenue dans le réservoir, débranchez le cordon puis sortez le réservoir et ouvrez le couvercle. Pour nettoyer le réservoir, utilisez une petite quantité de produit nettoyant et d'eau pour retirer la poussière.
7. **Nettoyez la surface** à l'aide d'un chiffon humide et ne la lavez pas directement à l'eau.

Attention

- Toujours débrancher l'appareil du secteur avant de le nettoyer.
- Ne pas utiliser d'éponge abrasive, de tampon à récurer ou de brosse dure pour nettoyer l'appareil.
- Nettoyer avec précaution la partie située près du moteur.
- Utiliser uniquement un chiffon humide pour nettoyer les surfaces extérieures de l'appareil. Ne pas immerger le corps principal dans l'eau.
- Éviter que le moteur ou les autres composants électriques ne soient en contact avec de l'eau.
- Toujours entreposer l'appareil dans un environnement à faible taux d'humidité.
- Si l'appareil n'oscille plus ou a une odeur anormale arrêtez immédiatement l'appareil et retournez-le pour réparation.

CET APPAREIL EST CONÇU UNIQUEMENT POUR UN USAGE DOMESTIQUE

SERVICE APRÈS-VENTE

En cas de problèmes ou de questions, veuillez contacter notre service après-vente :

SFG - Société Française de Garantie

Email : ewt@sfg.fr

Tél. : 04.88.78.59.59

Fax. : 04.88.56.99.81

GARANTIE

Cet appareil EWT est assorti d'une garantie de deux (2) ans à compter de la date d'achat sous les conditions d'utilisation normales. La garantie ne s'applique pas aux dommages dus directement ou indirectement à une utilisation abusive, à la négligence, à une utilisation non conforme, aux accidents, réparations non conformes ou modifications ainsi qu'à un défaut d'entretien. Veuillez conserver votre bon de caisse/ facture comme preuve de votre achat. Nous garantissons la disponibilité des pièces détachées nécessaires à la maintenance de cet appareil pendant une durée de 3 ans minimum après l'arrêt de la fabrication du produit.

AVERTISSEMENT



Ce symbole  indique qu'une fois en fin de vie, ce produit ne doit pas être éliminé avec les déchets municipaux, mais avec les déchets dangereux. Il doit être déposé dans un point de collecte ou de mise au rebut réservé à cet usage, conformément à la directive européenne 2002/96/EC (DEEE). En veillant à la mise au rebut correcte de ce produit, vous contribuez à prévenir tout effet nuisible sur la santé et sur l'environnement dû aux substances dangereuses qu'il contient.

PRECISIONS SUR L'UTILISATION DES PILES :

Jeter une pile usagée dans la nature ou les ordures ménagères pollue et empêche la récupération de matériaux valorisables. Il est donc important de limiter sa consommation de piles et de respecter les consignes suivantes :

- Privilégier les piles alcalines (qui durent plus longtemps que les piles salines) et lorsque c'est possible, les piles rechargeables
- Déposer les piles et accumulateurs usagés dans les conteneurs spécifiques disposés chez les commerçants. Ainsi, les métaux seront valorisés et ne pollueront pas l'environnement car ils contiennent des métaux lourds dangereux pour la santé et l'environnement (principalement du cadmium et du nickel).

CONTACTEZ-NOUS :

*GLEN DIMPLEX FRANCE
Immeuble Maille Nord III
Rez-de-chaussée
12 boulevard du Mont d'Est
93160 NOISY-LE-GRAND – FRANCE*

Pour de plus amples informations, veuillez-vous référer au site internet suivant :
www.ewt-france.com

REJOIGNEZ-NOUS SUR :

WWW

[ewt-france.com](http://www.ewt-france.com)



YouTube

ewt[®]