

ewt[®]

MANUEL D'UTILISATION / USER MANUAL / BEDIENUNGSANLEITUNG

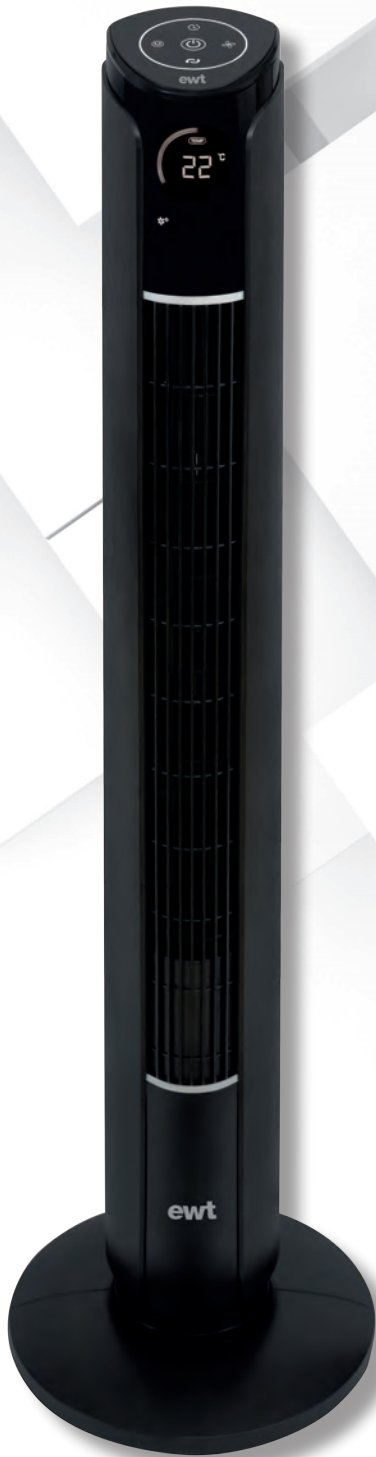

ZEPHYR CARBON MODEL

FR | Merci d'avoir acheté le ventilateur colonne, Zephyr Carbon EWT[®]. Vous pouvez être sûr qu'avec EWT[®], vous avez acquis un produit de haute qualité conçu pour un fonctionnement optimal. POUR VOTRE SÉCURITÉ : LIRE ATTENTIVEMENT ET COMPRENDRE TOUTES LES INSTRUCTIONS

EN | Thank you for purchasing this tower fan, Zephyr Carbon EWT[®]. You can be sure that with EWT[®], you have bought a top-quality product which is designed for optimal performance. FOR YOUR SAFETY: PLEASE READ CAREFULLY AND ENSURE THAT YOU UNDERSTAND ALL INSTRUCTIONS

DE | Vielen Dank für Ihren Kauf des Säulventilator ZEPHYR CARBON EWT[®]. Sie können sicher sein, dass Sie mit EWT[®] ein hochwertiges Produkt erworben haben, das so entworfen wurde, dass es optimal funktioniert. LESEN SIE ZU IHRER SICHERHEIT DIE GESAMTE ANLEITUNG AUFMERKSAM UND BEHERZIGEN SIE IHREN INHALT

FR

EN

DE

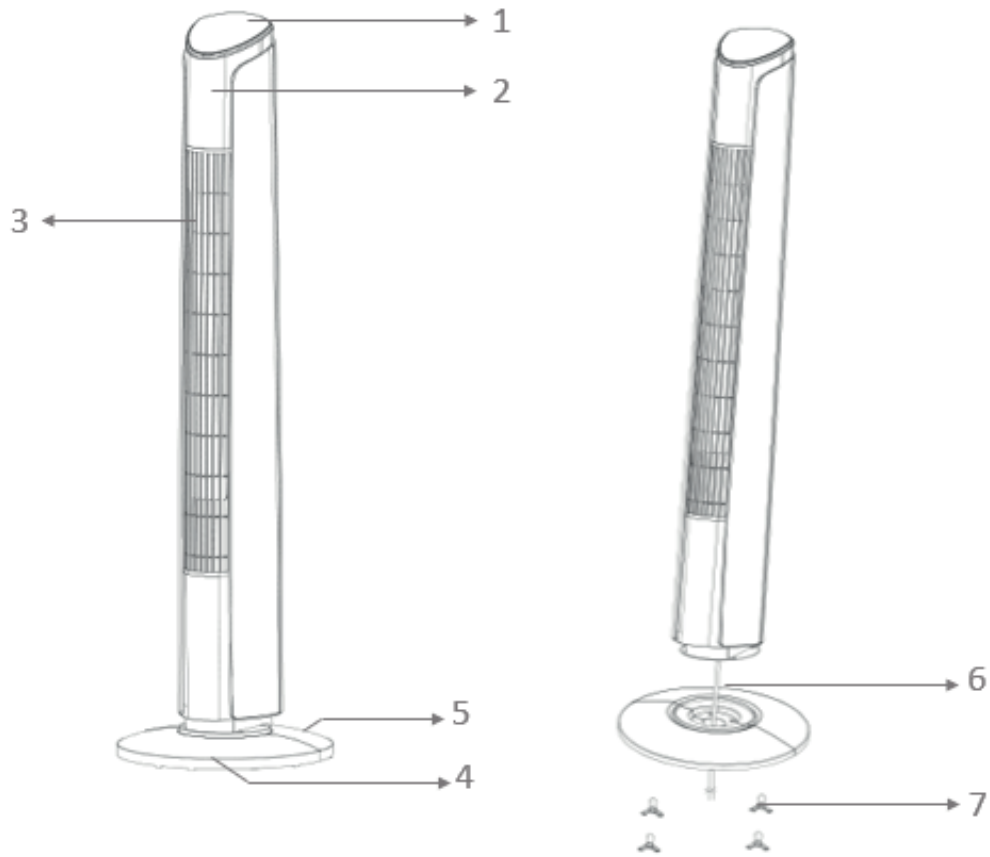

FR

1. Panneau de contrôle
2. Ecran d'affichage LED
3. Sortie d'air
4. Socle – partie avant
5. Socle – partie arrière
6. Cable électrique
7. Vis de fixation

EN

1. Control panel
2. LED screen
3. Air outlet
4. Latch – front section
5. Latch – back section
6. Electrical cable
7. Fastening screw

DE

1. Bedienfeld
2. LED-Display
3. Luftaustritt
4. Sockel - vorderer Teil
5. Sockel - hinterer Teil
6. Stromkabel
7. Befestigungsschraube

CONSIGNES DE SÉCURITÉ

Cher Client,

Merci de lire attentivement les instructions avant d'utiliser cet appareil, une utilisation incorrecte risquant de l'endommager. Soyez particulièrement attentif aux consignes de sécurité. Si vous confiez cet appareil à un autre utilisateur, remettez-lui ce manuel. Cet appareil répond aux prescriptions en matière de sécurité concernant les appareils électriques. Une utilisation non conforme peut cependant provoquer des dommages aux personnes et aux biens. Lisez attentivement la totalité du présent mode d'emploi avant la mise en service de l'appareil. Conservez le mode d'emploi, le certificat de garantie et le reçu, ainsi que, dans la mesure du possible, l'emballage.

- Ne pas utiliser l'appareil avant que le socle ne soit correctement monté, qu'il soit en position verticale et repose sur sa base uniquement, ne pas utiliser l'appareil en position couchée ou incliné et appuyé contre une autre surface.
- Cet appareil est conçu exclusivement pour une utilisation privée et pour l'usage prévu. Les utilisations autres que celles prévues ne sont pas autorisées et peuvent être dangereuses.
- DANGER ! Ne placez jamais l'appareil sous une source d'eau (pluie, robinet...), risque de choc électrique.
- ATTENTION – NE PAS UTILISER l'appareil à proximité d'une baignoire, d'une douche ou d'une piscine.
- Cet appareil peut être utilisé par des enfants d'au moins 8 ans et des personnes ayant des capacités physiques, sensorielles ou mentales réduites ou dénuées d'expérience ou de connaissances si elles sont correctement surveillées ou si des instructions relatives à l'utilisation de l'appareil en toute sécurité leur ont été fournies, et si les risques encourus ont été appréhendés. Ne pas laisser les enfants jouer avec l'appareil. Les enfants ne peuvent effectuer les travaux de nettoyage et d'entretien de l'appareil sans surveillance.
- Une surveillance est nécessaire lorsque l'appareil se trouve à proximité d'enfants de moins de 3 ans.
- Les enfants de 3 à 8 ans peuvent uniquement allumer/éteindre l'appareil sous réserve qu'il soit placé dans une position normale, que des instructions relatives à l'utilisation de l'appareil en

toute sécurité leur ont été fournies et si les risques encourus ont été appréhendés. Les enfants de 3 à 8 ans ne peuvent brancher l'appareil au secteur, régler la température ni effectuer de travaux de nettoyage ou d'entretien sur l'appareil.

- AVERTISSEMENT : Afin d'éviter tout risque d'accident causé par une réinitialisation inopinée du disjoncteur thermique, cet appareil ne doit pas être alimenté par un dispositif de commutation externe, comme une minuterie, ni connecté à un circuit régulièrement activé et désactivé.
- Ne jamais utiliser l'appareil si un câble ou un connecteur est endommagé, s'il présente un dysfonctionnement ou s'il est tombé ou a été endommagé de toute autre manière.
- Utiliser l'appareil uniquement avec la tension indiquée sur l'étiquette signalétique.
- Branchez l'appareil uniquement sur une installation électrique conforme aux normes en vigueur avec une protection de circuit temporisée. Vérifiez que l'intensité maximale de tous les appareils se trouvant sur ce disjoncteur ne puisse dépasser l'intensité du disjoncteur (16A).
- Si le cordon d'alimentation est endommagé, il doit être remplacé par le fabricant, un agent agréé ou tout professionnel qualifié afin d'éviter tout risque d'accident.
- Ne pas utiliser de multiprises, de rallonge, d'adaptateur pour le branchement de l'appareil, risque de surchauffe et d'incendie.
- Par mesure de sécurité, débrancher l'appareil lorsqu'il n'est pas utilisé et avant toute absence prolongée.
- Ne jamais tirer sur le cordon d'alimentation, mais sur la prise elle-même pour le débrancher.
- La prise secteur doit être accessible à tout moment afin que l'utilisateur puisse débrancher immédiatement l'appareil en cas de problème.
- Débrancher l'appareil de la prise secteur lorsqu'il n'est pas utilisé et avant de le déplacer.
- Pour débrancher l'appareil, ne pas tirer sur le cordon d'alimentation, débrancher la prise électrique à partir de la prise murale et la retirer doucement.
- Ne pas utiliser l'appareil si le cordon d'alimentation se trouve sous/sur l'appareil. La prise doit être accessible après l'installation.
- Ne tirez jamais sur le cordon d'alimentation pour déplacer l'appareil. Veillez toujours à ce que le cordon d'alimentation soit libre en cas

de changement d'emplacement. N'enroulez jamais le cordon d'alimentation autour de l'appareil.

- Veillez à ce que le cordon d'alimentation ne présente pas de risque de faire trébucher.
- Ne pas recouvrir le cordon d'alimentation par un tapis, moquette, couverture...
- Toujours tenir la prise lorsque vous branchez ou débranchez l'appareil. Ne débranchez jamais en tirant sur le cordon. Risque de choc électrique et de dommage.
- Arrêtez d'abord l'appareil avant de retirer la prise secteur.
- Ne pas placer l'appareil juste en dessous d'une prise murale ou d'un boîtier de connexion.
- L'appareil doit être stocké dans un endroit sec, à l'abri de l'humidité et dont la température est comprise entre 15°C et 25°C.
- N'immergez ou ne poser jamais l'appareil dans l'eau ou tout autre liquide. Débranchez immédiatement la prise secteur si l'appareil se retrouve mouillé ou humide.
- N'utilisez pas l'appareil avec les mains mouillées ou humides.
- N'utilisez pas l'appareil en extérieur (il n'est pas conçu pour une utilisation en plein air).
- Ne laissez pas l'appareil en marche sans surveillance.
- Ne pas poser d'objets sur le dessus de l'appareil.
- Ne pas s'asseoir sur l'appareil.
- Afin d'éviter tout risque de dommages ou d'accident, ne pas placer ni utiliser l'appareil à proximité d'une source de chaleur, d'une flamme vive, d'une cuisinière ou de tout autre source de combustion.
- Toujours utiliser l'appareil verticalement.
- Faites attention aux risques de dommages que présentent les arêtes vives de l'appareil.
- S'assurer que les meubles, les rideaux ou les autres matériaux combustibles sont positionnés à plus d'un (1) mètre de l'appareil.
- Avant de nettoyer l'appareil, toujours débrancher la prise secteur.
- **AVERTISSEMENT** : Ne pas couvrir l'appareil. Ne pas placer de matériaux ou de vêtements sur l'appareil ou entraver la circulation d'air autour de l'appareil.
- **NE PAS BLOQUER LA VENTILATION !** Vérifiez régulièrement que les entrées et sorties d'air ne soient pas obstruées.

- Ne rien introduire à travers la grille de protection (doigt, stylo, outil...)
- Ne jamais utiliser l'appareil si les grilles de protections ne sont pas installées conformément à la notice.
- Ne pas démonter la grille de protection pour le nettoyage.
- Ne pas placer l'arrivée d'air de l'appareil à proximité de murs ou de rideaux (1m). L'obstruction du passage de l'air risquant de réduire son efficacité.
- **AVERTISSEMENT** : Pour éviter tout risque de strangulation avec le cordon électrique, les enfants et les personnes vulnérables doivent être surveillés lorsqu'ils se trouvent à proximité du produit, que l'appareil soit utilisé ou pas.
- **AVERTISSEMENT** : Pour éviter tout risque de suffocation, retirer tous les éléments d'emballage, notamment en plastique et en EPS, et les garder hors de portée des personnes vulnérables, des enfants et des bébés.

Branchement électrique

AVERTISSEMENT : cet appareil doit être relié à la terre

Branchez l'appareil uniquement sur le courant alternatif de 230 volts (respecter les indications figurant sur la plaque signalétique) et sur une installation électrique conforme aux normes en vigueur.

Lire attentivement les consignes de sécurité et les instructions d'installation avant de mettre l'appareil en marche.

CARACTÉRISTIQUES

Modèle	Zephyr Carbon
Ecran LED	Oui : tactile
Modes	4 (Normal, Naturel, Nuit, Enfant)
Affichage de la température	Oui
Technologie ionique	Oui
Range télécommande	Oui
Boîtier diffuseur d'arômes	Oui
Nombre de vitesses	3
Oscillation	Oui : automatique
Inclinaison SMART	Oui : manuelle
Poignée	Oui
Minuterie	12H
Télécommande	Oui – (Piles incluses – CR2025)
Puissance	45W
Tension	220-240V~
Fréquence	50HZ
Dimension produit (LxPxH)	L31 x P31 x H107,5
Poids produit	4,30kg

ASSEMBLAGE

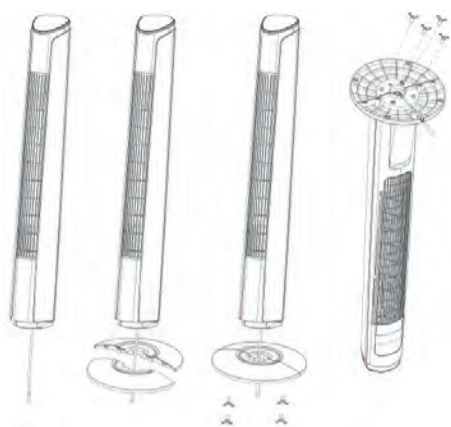

Le socle (4 et 5) de la tour vient en deux parties qui se fixeront très facilement autour de la base de l'appareil. Une partie du socle (4) devra être placée à l'avant de la base de l'appareil, et la seconde partie du socle (5) – celle avec une ouverture sur l'extérieur afin de faire sortir le câble électrique (6) – devra être placée à l'arrière.

ETAPE 1 :

Fixez dans un premier temps la partie avant du socle (4), en s'assurant que le câble électrique (6) passe par l'ouverture centrale du socle. Alignez les trous destinés à la fixation des vis de fixation se trouvant sur le dessous du socle (4).

ETAPE 2 :

Dans un second temps, emboîtez la partie arrière du socle (5) dans la partie avant du socle (4). Vissez fermement les quatre vis de fixation (7).

Assurez-vous que le câble électrique (6) passe par le trou central du socle et qu'il passera par l'ouverture arrière du socle lorsque vous poserez l'appareil debout sur un sol plat.

INSTRUCTIONS D'UTILISATION

1. Veuillez lire attentivement ces instructions avant d'utiliser l'appareil et conservez-les pour une consultation ultérieure.
2. Vérifiez si la tension de votre réseau électrique local correspond à celle qui figure sur l'appareil.
3. Avant la première utilisation, **retirez les films ou autocollants protecteurs de l'appareil.**

Placez votre appareil sur un sol plat et branchez l'appareil sur une prise secteur (220-240V, 50Hz) grâce au câble électrique.

Le contrôle de votre appareil peut être réalisé à partir du panneau de contrôle (1) tactile situé sur le haut de la tour ou à partir de la télécommande.

L'écran d'affichage LED peut être éteint de façon temporaire en appuyant sur le bouton Marche/Arrêt écran LED (F) de la télécommande ou en appuyant sur le bouton de Contrôle des vitesses de ventilation (E) pendant plus de 3 secondes sur le panneau de contrôle.

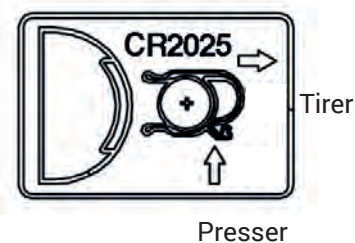
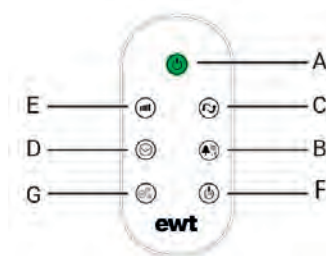
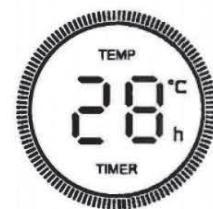

- A. Mise en marche / Arrêt de l'appareil
- B. Contrôle des modes de ventilation
- C. Mise en marche / Arrêt de l'oscillation
- D. Minuterie
- E. Contrôle des vitesses de ventilation
- F. Marche / Arrêt Ecran LED
- G. Marche / Arrêt Fonction Ionique

🔌 Mise en marche / Arrêt de l'appareil (A)

Allumez l'appareil en appuyant sur le bouton, éteignez l'appareil en appuyant une seconde fois dessus.

Contrôle des modes de ventilation (B)

 **Mode Normal** : L'indicateur  s'illumine pour la mise en marche du mode Normal.

Lors de la mise en marche de l'appareil, le mode de ventilation sera réglé par défaut sur le mode Normal. La vitesse de ventilation sera régulière en fonction de la vitesse sélectionnée.

 **Mode Naturel** : L'indicateur  s'illumine pour la mise en marche du mode Naturel.

Lors de la mise en marche de ce mode, l'appareil alternera les différentes vitesses de ventilation – Rapide, Moyenne, Lente – sur une durée de 15 secondes chacune.

 **Mode Nuit** : L'indicateur  s'illumine pour la mise en marche du mode Nuit.

Lors de la sélection de ce mode lorsque l'appareil est paramétré sur la vitesse rapide, l'appareil restera sur cette vitesse, puis passera sur une vitesse moyenne et terminera sur une ventilation lente. Chacune de ces étapes durera 30 minutes. Il faudra donc 1h30 à l'appareil pour s'arrêter en mode Nuit en vitesse rapide, 1h en vitesse moyenne et 30 minutes en vitesse lente.

 **Mode Enfant** : L'indicateur  s'illumine pour la mise en marche du mode Enfant.

La minuterie sera automatiquement programmée pour un arrêt au bout de 3H et activera automatiquement l'oscillation de l'appareil. L'appareil activera un cycle de la vitesse de ventilation en enchaînant vitesse rapide, vitesse moyenne puis vitesse lente pour une durée de 15 minutes chacune.

Lorsque ce mode est activé, vous pouvez désactiver l'oscillation en appuyant sur le bouton tout en laissant le mode Enfant continuer.

Mise en marche / Arrêt de l'oscillation (C)

Appuyez une première fois sur le bouton afin de mettre en marche l'oscillation de l'appareil, appuyez une seconde fois sur le bouton afin d'arrêter l'oscillation de l'appareil.

La direction de la ventilation de l'appareil est manuellement ajustable. Pour incliner l'appareil, effectuez une simple pression du haut de l'appareil vers l'arrière. L'angle d'inclinaison est ajustable jusqu'à environ 7°. Afin de remettre l'appareil en position verticale, effectuez une simple pression du haut de l'appareil vers l'avant.

Minuterie (D)

L'appareil est équipé d'une minuterie, ce qui vous permet de programmer la durée de ventilation de l'appareil de 1H à 12H. En appuyant sur le bouton une première fois, la minuterie sera réglée sur un arrêt au bout de 1H.

A chaque pression, l'arrêt de l'appareil sera décalé de 1H.

Afin de désactiver la minuterie, appuyez sur le bouton jusqu'à 12H, puis appuyez une dernière fois afin de désactiver la fonction minuterie. Vous pouvez vous assurer de sa désactivation en vérifiant que l'affichage lumineux de la minuterie n'est pas présent sur l'écran LED.

Contrôle des vitesses de ventilation (E)

Vous pouvez ajuster la vitesse de ventilation – Lente, Moyenne, rapide – de l'appareil en appuyant sur ce bouton. Par défaut, l'appareil sera réglé sur la vitesse lente, appuyez une seconde fois pour sélectionner la vitesse Moyenne et une troisième fois pour sélectionner la vitesse rapide.

NETTOYAGE ET ENTRETIEN

- Avant le nettoyage, toujours débrancher l'appareil du secteur.
- Nettoyer la surface de l'appareil à l'aide d'un chiffon doux, sans utiliser d'eau.
- Si l'appareil est très sale, nettoyez la surface de l'appareil à l'aide d'un chiffon humide (ajoutez éventuellement un produit nettoyant non corrosif).
- Ne pas utiliser de détergent corrosif, de solvant corrosif ou de produit chimique.
- Ne pas utiliser d'éponge abrasive, de tampon à récurer ou de brosse dure pour nettoyer l'appareil.
- Ne pas immerger le corps principal dans l'eau.
- Éviter que le moteur ou les autres composants électriques ne soient en contact avec de l'eau.
- Si l'appareil n'est pas utilisé pendant une longue période, emballer-le soigneusement. Entreposer-le dans un endroit sec et aéré, à l'abri de la poussière.
- Pour éviter que l'accumulation excessive de poussière sur le filtre n'altère le fonctionnement de la soufflerie, effectuer un nettoyage mensuel.
- Nettoyer la grille extérieure à l'aide d'un détergent non corrosif et d'une brosse douce.

CET APPAREIL EST CONÇU UNIQUEMENT POUR UN USAGE DOMESTIQUE

GARANTIE

Cet appareil EWT® est assorti d'une garantie de (2) ans à compter de la date d'achat sous les conditions d'utilisation normales. La garantie ne s'applique pas aux dommages dus directement ou indirectement à une utilisation abusive, à la négligence, à une utilisation non conforme, aux accidents, réparations non conformes ou modifications ainsi qu'à un défaut d'entretien. Veuillez conserver votre bon de caisse/facture comme preuve de votre achat.

Les accessoires de cet appareil sont des consommables et leur garantie est limitée à un (1) mois.

EXCLUSIONS DE GARANTIE

- Modifications, démontages ou intégration à une autre machine ou à un montage la rendant fixe ou semi-fixe,
- Usure normale des pièces,
- Détérioration suite à une mauvaise utilisation,
- Non-respect de la notice d'emploi ou des consignes d'entretien et de sécurité,
- Dommages résultant d'un entretien défectueux, de défaut d'entretien,
- Dommages occasionnés par les éléments extérieurs (foudre...),
- Utilisation anormale de la machine,

- Entreposage dans de mauvaises conditions,
- Chocs,
- Immersion de l'appareil
- Utilisation de pièces ou accessoires non agréés par Glen Dimplex France,
- Délai de garantie dépassé

MISE AU REBUT



Conformément à la directive européenne 2012/19/UE concernant les déchets d'équipements électriques et électroniques (DEEE), ce matériel comporte l'indication poubelle barrée qui indique que le produit ne doit pas être jeté dans les ordures ménagères.

Il doit être remis à un point de collecte approprié pour le traitement, la valorisation, le recyclage des déchets d'EEE (se renseigner à la mairie de son domicile) ou rapporté chez un distributeur sur le principe de « 1 pour 1 gratuit » (la reprise par le distributeur ne donne pas droit à rémunération ni remise).

Avec ce geste pour l'environnement, vous, consommateur ou utilisateur, apportez une contribution à la préservation des ressources naturelles et à la protection de la santé humaine.

PRÉCISIONS SUR L'UTILISATION DES PILES

Jeter une pile usagée dans la nature ou les ordures ménagères pollue et empêche la récupération de matériaux valorisables. Il est donc important de limiter sa consommation de piles et de respecter les consignes suivantes :

1. de privilégier les piles alcalines (qui durent plus longtemps que les piles salines) et lorsque c'est possible, les piles rechargeables
2. de déposer les piles et accumulateurs usagés dans les conteneurs spécifiques disposés chez les commerçants. Ainsi, les métaux seront valorisés et ne pollueront pas l'environnement car ils contiennent des métaux lourds dangereux pour la santé et l'environnement (principalement du cadmium et du nickel)

Lorsque la pile arrive en fin de vie, la remplacer par une pile CR2025.

INFORMATIONS RELATIVES À L'ÉCOCONCEPTION DES VENTILATEURS

Informations requises pour les ventilateurs, conformément au règlement (UE) N° 206/2012 portant application de la directive 2009/125/CE du Parlement européen et du Conseil en ce qui concerne les exigences d'écoconception applicables aux climatiseurs et ventilateurs.

Modèle	ZEPHYR CARBON		
Description	Symbole	Valeur	Unité
Débit d'air maximal	F	24.45	m ³ /min
Puissance absorbée	P	36.52	W
Valeur de service	SV	0.67	(m ³ /min)/W
Consommation d'électricité en mode veille	PSB	0.584	W
Niveau de puissance acoustique	LWA	59	dB(A)
Vitesse maximale de l'air	c	2.646	mètres/sec
Norme de mesure de la valeur de service	Commission Regulation(EU) No 206/2012:06.03.2012 EN 50564:2011 IEC 60879:1986 +cor1:1992 EN 60704-2-7:1998		

SAFETY INSTRUCTIONS

Dear Customer,

Please read the instructions carefully before using this appliance, incorrect usage may damage it. Please pay particular attention to the safety instructions. If you entrust use of this appliance to another person, please provide them with the manual. This appliance complies with safety standards for electrical equipment. Incorrect use can, however, cause damage to people and to property. Please read all of these instructions carefully before using the appliance for the first time. Please keep the instructions, the guarantee certificate and, as far as possible, the packaging.

- Do not use this appliance until the base is properly assembled and it is standing upright supported on and by its base only, do not use lying down or lying at an angle against anything.
- This appliance is only designed for private use and for the purposes it is intended for. Other uses than the ones it is intended for are not authorised and may be dangerous.
- WARNING – DO NOT use the appliance in the immediate surroundings of a bath, a shower or a swimming pool.
- DANGER! Never place the appliance beneath a source of water (rain, tap...), risk of electric shock.
- This appliance can be used by children aged from 8 years and above and persons with reduced physical, sensory or mental capabilities or lack of experience or knowledge if they have been given supervision or instruction concerning the use of the appliance in a safe way and understand the hazards involved. Children shall not play with the appliance. Cleaning and user maintenance shall not be made by children without supervision.
- Children of less than 3 years should be kept away unless continuously supervised.
- Children aged from 3 years and less than 8 years shall only switch on/off the appliance provided that it has been placed or installed in its intended normal operating position and they have been given supervision or instruction concerning the use of the appliance in a safe way and understand the hazards involved. Children aged from 3 years and less than 8 years shall not plug

in, regulate and clean the appliance or perform user maintenance..

- WARNING: In order to avoid a hazard due to inadvertent resetting of the thermal cut-out, this appliance must not be supplied through an external switching device, such as a timer, or connected to a circuit that is regularly switched on and off by the utility.
- The socket-outlet must be accessible at all times to enable the mains plug to be disconnected as quickly as possible.
- Disconnect the appliance from mains power whenever it is not in use and before moving or relocating it.
- To unplug the appliance do not pull on the mains cable, grip the plug at the wall outlet and pull carefully.
- Never operate the appliance if a cable or connector has been damaged, after the appliance has malfunctioned or if the appliance was dropped or otherwise damaged in any way.
- Operate the appliance only at the voltage specified on the rating label.
- Only connect the appliance to an electrical supply which complies with all applicable standards and has a delayed circuit breaker. Check that the maximum power of all of the appliances connected to this power supply does not exceed the maximum capacity of the circuit breaker (16A).
- If the supply cord is damaged, it must be replaced by the manufacturer, its service agent or similarly qualified persons in order to avoid a hazard.
- Do not use a multi-socket, extension lead or adaptor when plugging the appliance in as there is a potential risk of overheating and fire.
- For safety reasons, unplug the appliance when it is not being used and when no-one will be present to supervise it for a long period of time.
- Never pull on the cable – unplug the appliance by pulling on the plug itself.
- Do not use the appliance if the power cable is under the appliance. The plug must be accessible once the appliance is installed.
- Never pull on the power cable to move the appliance. Always ensure that the power cable is unconstrained when you move the appliance. Never wrap the power cable around the appliance.
- Ensure that the cable does not risk tripping

anybody up.

- Do not cover the power cable with a rug, carpet, blanket...
- Always hold the plug when you plug in or unplug the appliance. Never unplug it by pulling on the power cable. Risk of electric shock and damage.
- Switch the appliance off before unplugging it.
- Never place the equipment just below a wall plug or junction box.
- The appliance must be stored in a dry place, away from any sources of dampness and at a temperature of between 15°C and 25°C.
- Never immerse the appliance in water and never place it on water or any other liquid. Unplug the appliance immediately if it becomes damp or wet.
- Never use the appliance when you have wet or damp hands.
- Only use the appliance inside (indoors) and only for the purpose it was designed.
- Do not leave the appliance switched on without supervision.
- Do not place any objects on top of the appliance.
- Do not sit on the appliance.
- To avoid the risk of damage or a dangerous situation do not use this appliance or position any part of it near to heat, open flame, cooking appliances or any heating appliance.
- Always use the appliance in a vertical position.
- Be careful of the potential damage that can be caused by the appliance's sharp edges.
- Ensure that furniture, curtains or other combustible materials are placed more than one (1) metre from the appliance.
- Always unplug the appliance before cleaning it.
- **WARNING:** Do not cover the appliance. Do not place any materials or clothes on the appliance or impede the circulation of air around the appliance.
- **DO NOT BLOCK THE VENTILATION!** Regularly check that the air intakes and outlets are not obstructed.
- Do not put any objects through the protective grill (finger, pen, tool...)
- Never use the appliance if the protective grills are not fitted in compliance with the assembly instructions.
- Do not remove the protective grill for cleaning.
- Do not place the air intake close to walls or

curtains (1m). Obstruction of the air flow may reduce the appliance's efficiency.

- **WARNING:** To avoid the risk of accidental strangulation from the supply cord all children and vulnerable people must be supervised when in the vicinity of the product whether it is working or not.
- **WARNING:** To avoid danger of suffocation please remove all packaging materials particularly plastic and EPS and keep these away from vulnerable people, children and babies.

Electrical connection

WARNING: this appliance must be earthed

Only plug the appliance onto a 230-volt alternating current power supply (respect the indications on the identification plate) and to an electrical installation which complies with the relevant standards. Please read the safety and installation instructions carefully prior to switching the appliance on.

SPECIFICATIONS

Model	Zephyr Carbon	
LED screen	Yes : touch control	
Modes	4 (Normal, Natural, Night, Child Security)	
Temperature display	Yes	
Ionic technology	Yes	
Remote control tidy	Yes	
Aroma diffuser case	Yes	
Speed number	3	
Oscillation	Yes : automatic	
SMART tilting	Yes : manual	
Handle	Yes	
Timer	12H	
Remote control	Yes – (Included batteries – CR2025)	
Power	45W	
Voltage	220-240V~	
Frequency	50HZ	
Product dimensions (LxWxH)	L31 x W31 x H107,5	
Product weight	4,30kg	

ASSEMBLY

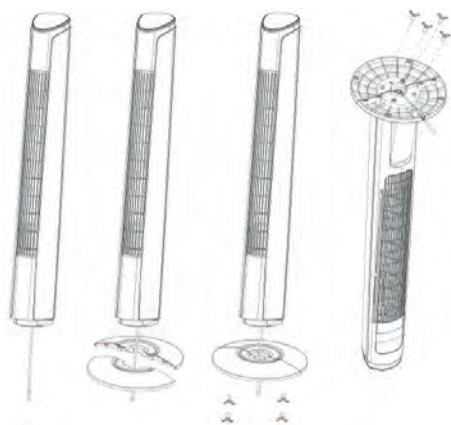

The stand (4 and 5) for the upright comes in two parts which can be very easily fitted around the base of the appliance. One part of the stand (4) should be placed on the front of the appliance base and the second section of the stand (5) - the one with the opening on the outside for the electrical cable (6) - should be placed at the back.

STEP 1 :

Firstly, attach the front part of the stand (4), making sure that the electrical cable (6) goes through the central opening of the stand. Line up the holes into which the fastening screws will be inserted on the stand above the base of the upright.

STEP 2 :

Secondly, slot the back section of the stand (5) into the front section of the stand (4). Tighten the four fastening screws (7) firmly.

Ensure that the electrical cable (6) goes through the central hole in the stand and that it goes through the opening at the back of the stand when the appliance is placed upright on a

flat floor.

INSTRUCTION FOR USE

1. Please read these instructions carefully before using the appliance and keep them in case of future use.
2. Make sure that the voltage of your local electricity network corresponds to the one which appears on the appliance.
3. Before using it for the first time, **remove the appliance's protective tabs and stickers.**

Place your appliance on a flat floor and plug the appliance into the electrical supply (220-240V, 50Hz) using the electrical cable.

You can control your appliance by using the touchscreen control panel (1) located at the top of the stand or by using the remote control.

The LED display screen can be temporarily switched off by pressing the LED screen On/Off button (F) on the remote control or by pressing the ventilation speed control button (E) for more than 3 seconds on the control panel.

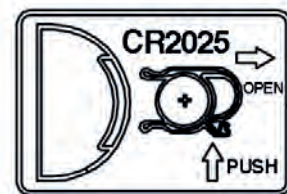
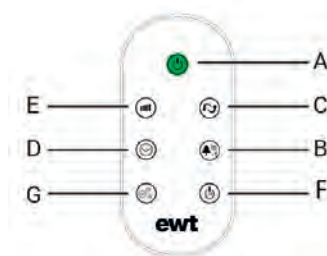

- A. Appliance On/Off
- B. Ventilation mode control
- C. Oscillation On/Off
- D. Timer
- E. Ventilation speed control
- F. LED screen On/Off
- G. Ionic function On/Off

Appliance On/Off (A)

Switch the appliance on by pressing the button and switch it off by pressing the button a second time.



Ventilation mode control (B)

 **Normal Mode:** The indicator  will light up when Normal Mode is switched on.

When the appliance is switched on, the ventilation mode will be set to Normal mode by default. The ventilation speed will be regular according to the speed selected.

 **Natural Mode:** The indicator  will light up when Natural Mode is switched on.

When this mode is switched on, the appliance will alternate between the different ventilation speeds - Fast, Medium, Low - for periods of 15 seconds for each speed.

 **Night Mode:** The indicator  will light up when Night Mode is switched on.

When this mode is selected and the appliance is set to Fast speed, the appliance will remain at this speed then switch to Medium speed before finishing on Low speed. Each of these stages will last for 30 minutes. The appliance will therefore stop functioning after 1 hour and 30 mins when set to Night mode on Fast speed, 1 hour when set to Medium speed and 30 minutes when set to Low speed.

When this mode is activated, you can deactivate oscillation by pressing the button (C) while leaving Child mode on.

 **Child Mode:** The indicator  will light up when Child Mode is switched on.

The timer will be automatically programmed to stop after 3 hours and will automatically activate oscillation of the appliance. The appliance will activate a ventilation speed cycle by setting to Fast speed, Medium speed then Low speed, each for a period of 15 minutes.

Oscillation On/Off (C)

Press the button once to begin oscillation then press it a second time to stop oscillation of the appliance.

The ventilation direction of the appliance can be adjusted manually. To incline the appliance, simply push the top of the appliance backwards. The angle of incline is adjustable up to around 7°. To put the appliance back into a vertical position, simply push the top of the appliance forwards.

Timer (D)

The appliance is equipped with a timer, allowing you to programme the length of time ventilation will last for between 1 and 12 hours. When you press the button once, the timer will be set to stop the appliance after 1 hour.

Every time you press the button, 1 hour will be added.

In order to deactivate the timer, keep pressing the button until the time reaches 12 hours then press it one more time and the timer function will be switched off. You can check that

it has been switched off by ensuring that the timer indicator light is not lit up on the LED screen.

Ventilation speed control (E)

You can adjust the ventilation speed - Low, Medium, High - of the appliance by pressing this button. By default, the appliance will be set to Low speed: press the button a second time to select Medium speed and a third time to select High speed.

CLEANING AND MAINTENANCE

- Always unplug the appliance before cleaning it.
- Clean the surface of the appliance using a soft cloth, do not use any water.
- If the appliance is very dirty, clean the surface using a damp cloth (add a non-corrosive cleaning product if required).
- Do not use corrosive detergents, corrosive solvents or chemical products.
- Do not use an abrasive sponge, scouring pad or hard brush to clean the appliance.
- Do not immerse the main body of the appliance into water.
- Ensure that the motor and the other electrical components do not come into contact with water.
- If the appliance is not to be used for a long period, pack it away carefully. Store it in a dry and ventilated area where it will not be affected by dust.
- In order to avoid an excessive build-up of dust affecting the blower, clean the appliance on a monthly basis.

THIS APPLIANCE IS SOLELY DESIGNED FOR DOMESTIC USE

WARRANTY

This EWT® appliance comes with a two- (2) year warranty which begins on the date of purchase and only applies to use under normal conditions. The warranty does not apply to damage incurred as a direct or indirect result of inappropriate use, negligence, improper use, accidents, improper repairs or lack of maintenance. Please keep your receipt/invoice as proof of purchase.

The accessories which come with this are consumables and the warranty pertaining to them is limited to one (1) month.

EXCLUSIONS FROM WARRANTY

- Modifications, disassembly or integration into another machine or assembly making the appliance fixed or semi-fixed,
- Normal wear and tear of parts,
- Deterioration following incorrect use,
- Failure to respect the instructions manual or the maintenance and safety instructions,
- Damage arising from faulty maintenance or lack of maintenance,
- Damage caused by exterior factors (lightning...),
- Abnormal use of the machine,
- Storage in poor/inappropriate conditions,
- Impacts,

- Immersion of the appliance
- Use of parts or accessories which are not approved and certified by Glen Dimplex Consumer Appliance,
- Expiry of warranty.

RECYCLING



In compliance with European Directive 2012/19/EU regarding electrical and electronic equipment (WEEE), this equipment is marked with the crossed-out dustbin symbol which indicates that the product should not be disposed of with household waste.

It should be delivered to an appropriate collection point for processing, valuation, recycling of EEE waste (obtain information from your local town or city hall) or returned to a distributor on a "1 for 1 free" basis (recovery by the distributor does not entitle you to any payment or discount).

By taking this action in favour of the environment, you, as a consumer or user, will be making a contribution to the preservation of natural resources and the protection of human health.

INFORMATION ABOUT USING BATTERIES

Disposing of a used battery into the environment or along with household waste is a source of pollution and prevents recovery of materials which are of value and can be reused. It is therefore important to restrict your consumption of batteries and to respect the following instructions:

1. favour alkaline batteries (which last longer than saline ones) and, whenever possible, rechargeable batteries.
2. place used batteries and storage batteries in the specified containers which can be found in shops. The metals the batteries contain can thus be valued and reused and they will not pollute the environment as they contain heavy metals which are dangerous both to health and the environment (mainly cadmium and nickel)

WHEN THE BATTERY IS WORN OUT, REPLACE IT WITH A CR2025 3V BATTERY.

INFORMATION RELATING TO ECO-DESIGN OF FANS

Information required for fans, in compliance with regulation (EU) N° 206/2012 in application of Directive 2009/125/CE by the European Parliament and Council concerning the eco-design requirements applicable to air conditioners and fans.

Model	ZEPHYR CARBON		
Description	Symbol	Value	Unit
Maximum fan flow rate	F	24.45	m ³ /min
Power consumption	P	36.52	W
Service value	SV	0.67	(m ³ /min)/W
Consumption of electricity in standby mode	PSB	0.584	W
Sound power level	LWA	59	dB(A)
Maximum air velocity	c	2.646	meters/sec
Measurement standard of service value	Commission Regulation(EU) No 206/2012:06.03.2012 EN 50564:2011 IEC 60879:1986 +cor1:1992 EN 60704-2-7:1998		

SICHERHEITSANWEISUNGEN

Sehr geehrter Kunde,

Wir bitten Sie, diese Anleitung vor Nutzung des Geräts aufmerksam zu lesen, da es durch falsche Handhabung beschädigt werden kann. Achten Sie vor allem auf die Sicherheitsanweisungen. Wenn Sie dieses Gerät einem anderen Nutzer überlassen, benötigt dieser auch dieses Handbuch. Dieses Gerät erfüllt die Sicherheitsvorschriften für Elektrogeräte. Dennoch kann eine unsachgemäße Nutzung eine Gefahr für Menschen und Gegenstände bedeuten. Lesen Sie diese Gebrauchsanleitung vollständig und aufmerksam, bevor Sie das Gerät in Betrieb nehmen. Bewahren Sie die Gebrauchsanleitung, den Garantieschein, den Kaufbeleg sowie, soweit möglich, die Verpackung auf.

- Verwenden Sie dieses Gerät erst, wenn der Fuß ordnungsgemäß montiert ist und es senkrecht und ausschließlich auf dem Fuß steht, verwenden Sie es nicht im Liegen oder in einer Schräglage gegen etwas geneigt.
- Dieses Gerät ist ausschließlich für eine private und sachgemäße Nutzung konstruiert. Eine nicht sachgemäße Nutzung ist nicht gestattet und kann gefährlich sein.
- **GEFAHR!** Platzieren Sie das Gerät niemals unter einer Wasserquelle (Regen, Wasserhahn etc.). Ein elektrischer Schlag könnte die Folge sein.
- **ACHTUNG - VERWENDEN** Sie diesen Heizkörper **NICHT** in unmittelbarer Nähe eines Bades, einer Dusche oder eines Swimmingpools.
- Dieses Gerät kann von Kindern ab 8 Jahren und von Personen mit eingeschränkten körperlichen, sensorischen oder geistigen Fähigkeiten oder mangelnden Erfahrungen oder Kenntnissen benutzt werden, wenn sie beaufsichtigt oder unterwiesen wurden, das Gerät auf sichere Weise zu benutzen und die damit verbundenen Gefahren zu verstehen. Kinder dürfen nicht mit dem Gerät spielen. Reinigung und Benutzerpflege dürfen nicht von Kindern ohne Aufsicht durchgeführt werden.
- Kinder unter 3 Jahren sollten vom Gerät ferngehalten werden, wenn sie nicht ständiger Aufsicht unterstehen.
- Kinder im Alter von 3 bis unter 8 Jahren dürfen das Gerät nur ein- und ausschalten, wenn es in seiner vorgesehenen normalen Betriebsstellung aufgestellt oder installiert wurde und sie beaufsichtigt oder unterwiesen wurden, das Gerät sicher zu benutzen und die damit verbundenen Gefahren zu verstehen. Kinder im Alter von 3 bis unter 8 Jahren dürfen das Gerät nicht an das Stromnetz anschließen, regeln und reinigen oder Wartungsarbeiten am Gerät durchführen.
- **WARNUNG:** Um eine Gefährdung durch versehentliches Zurücksetzen der Thermoschutzschaltung zu vermeiden, darf dieses Gerät nicht über ein externes Schaltgerät, wie beispielsweise einen Timer, mit Strom versorgt oder an einen Stromkreis angeschlossen werden, der regelmäßig durch den Energieversorger ein- und ausgeschaltet wird.
- Betreiben Sie das Gerät niemals, wenn ein Kabel oder ein Stecker beschädigt wurde, wenn das Gerät eine Fehlfunktion aufweist, wenn das Gerät heruntergefallen ist oder auf andere Weise beschädigt wurde.
- Betreiben Sie das Gerät nur mit der auf dem Typenschild angegebenen Spannung.
- Schließen Sie das Gerät nur an eine elektrische Anlage an, die die geltenden Vorschriften erfüllt und über einen Stromkreisschutz verfügt. Stellen Sie sicher, dass die maximale Stromstärke aller Geräte am Schutzschalter die Stromstärke des Schutzschalters (16 A) nicht überschreitet.
- Ist das Netzkabel beschädigt, muss es vom Hersteller, dessen Servicepartner oder ähnlich qualifizierten Personen ausgetauscht werden, um eine Gefährdung zu vermeiden.
- Verwenden Sie zum Anschließen des Geräts keine Mehrfachsteckdosen, Verlängerungsschnüre oder Adapter, da dies zu Überhitzung und Bränden führen kann.
- Trennen Sie aus Sicherheitsgründen das Gerät vom Stromnetz, wenn es nicht verwendet wird oder Sie sich für längere Zeit entfernen werden.
- Ziehen Sie dabei niemals am Versorgungskabel, sondern direkt am Stecker.
- Verwenden Sie das Gerät nicht, wenn das Versorgungskabel sich darauf oder darunter befindet. Der Stecker muss nach der Installation zugänglich sein.
- Ziehen Sie niemals am Versorgungskabel, um das Gerät zu bewegen. Achten Sie beim Umstellen des Geräts stets darauf, dass das Versorgungskabel nicht blockiert wird. Wickeln Sie das Versorgungskabel nie um das Gerät.

- Achten Sie darauf, dass das Versorgungskabel keine Stolpergefahr darstellt.
- Bedecken Sie das Stromkabel NICHT mit einem Teppich, einer Decke ...
- Halten Sie stets den Stecker fest, wenn Sie das Gerät anschließen oder vom Stromnetz trennen. Ziehen Sie niemals am Kabel. Sie riskieren einen elektrischen Schlag und Beschädigungen.
- Die Steckdose muss jederzeit zugänglich sein, damit der Netzstecker so schnell wie möglich gezogen werden kann.
- Trennen Sie das Gerät vom Stromnetz, wenn es nicht in Gebrauch ist und bevor Sie es bewegen oder umstellen.
- Um das Gerät vom Stromnetz zu trennen, ziehen Sie nicht am Netzkabel, sondern greifen den Stecker an der Steckdose und ziehen vorsichtig daran.
- Schalten Sie das Gerät aus, bevor Sie den Netzstecker ziehen.
- Platzieren Sie das Gerät nicht direkt unter einer Wandsteckdose oder einer Anschlussdose.
- Das Gerät muss an einem trockenen Ort, fernab von Feuchtigkeitsquellen und bei einer Temperatur zwischen 15°C und 25°C gelagert werden.
- Tauchen Sie das Gerät niemals in Wasser und stellen Sie es niemals auf Wasser oder eine andere Flüssigkeit. Ziehen Sie sofort den Netzstecker, wenn das Gerät feucht oder nass wird.
- Verwenden Sie das Gerät nicht mit nassen oder feuchten Händen.
- Verwenden Sie das Gerät nicht draußen (da es nicht speziell für eine Verwendung im Freien konstruiert wurde).
- Lassen Sie das laufende Gerät nicht unbeaufsichtigt.
- Stellen Sie keine Gegenstände auf das Gerät.
- Setzen Sie sich nicht auf das Gerät.
- Um das Risiko einer Beschädigung oder einer gefährlichen Situation zu vermeiden, verwenden Sie das Gerät nicht bzw. stellen Sie es nicht in der Nähe von Hitze, offener Flamme, Kochgeräten oder Heizquellen auf.
- Verwenden Sie das Gerät stets in senkrechter Position.
- Beachten Sie das Risiko von Beschädigungen durch die scharfen Kanten am Gerät.
- Stellen Sie sicher, dass Möbel, Vorhänge und sonstige brennbare Gegenstände mindestens einen (1) Meter vom Gerät entfernt sind.
- Ziehen Sie vor einer Reinigung des Geräts stets den Netzstecker.
- **WARNUNG:** Decken Sie das Gerät nicht ab. Legen Sie keine Kleidungsstücke oder sonstige Textilien auf das Gerät und behindern Sie nicht die Luftzirkulation.
- Die Luftein- und -austrittsöffnungen dürfen NICHT ABGEDECKT oder in irgendeiner Weise blockiert werden.
- Stecken Sie KEINE Gegenstände durch den Lüfterschutz (Finger, Stift, Werkzeug...)
- Verwenden Sie das Gerät niemals, wenn die Lüfterschutzhauben nicht entsprechend der Montageanleitung montiert sind.
- Entfernen Sie NICHT den Lüfterhaubenschutz zur Reinigung.
- Platzieren Sie den Lufteinlass NICHT in der Nähe von Wänden oder Vorhängen (1 m). Eine Behinderung des Luftstroms kann den Wirkungsgrad des Gerätes beeinträchtigen.
- **WARNUNG:** Um das Risiko einer unbeabsichtigten Strangulierung vom Netzkabel zu vermeiden, müssen alle Kinder und gefährdeten Personen in der Nähe des Geräts überwacht werden, ob es in Betrieb ist oder nicht.
- **WARNUNG:** Um Erstickungsgefahr zu vermeiden, entfernen Sie bitte alle Verpackungsmaterialien, insbesondere Kunststoff und Polystyrol, und halten Sie diese von gefährdeten Personen, Kindern und Babys fern.

TECHNISCHE SPEZIFIKATION

Modell	ZEPHYR CARBON
LED-Display	Ja: Touch-Bedienung
Modi	4 (Normal, Natur, Nacht, Kind)
Temperaturanzeige	Ja
Ionisierungstechnologie	Ja
Halter für Fernbedienung	Ja
Duftspender	Ja
	Anzahl Geschwindigkeiten
	3
Oszillation	Ja : automatisch
Inclinaison SMART	Ja : manuell
Griff	Ja
Minuterie	12H
Télécommande	Ja – (Inkl. Batterien – CR2025)
Leistung	45W
Spannung	220-240V~
Frequenz	50HZ
	Maße des Produkts
(LxDxH)	L31 x D31 x H107,5
Gewicht des Produkts	4,30kg

ASSEMBLAGE

Der Sockel des Turms (4 und 5) kommt in zwei Teilen, die sich sehr leicht an der Basis des Geräts befestigen lassen. Ein Teil des Sockels (4) muss vor der Basis des Geräts platziert werden; der zweite (5), der außen über eine Öffnung für das Stromkabel (6) verfügt, muss hinten platziert werden.

1. Befestigen Sie zunächst den vorderen Teil des Sockels (4) und stellen Sie dabei sicher, dass das Stromkabel (6) durch die Öffnung in der Mitte des Sockels passt. Richten Sie die Löcher für die Befestigungsschrauben aus, die sich an der Unterseite des Sockels (4) befinden.
2. Passen Sie dann den hinteren Teil des Sockels (5) in den vorderen (4) ein. Ziehen Sie die vier Befestigungsschrauben (7) fest.

Stellen Sie sicher, dass das Stromkabel (6) durch das Loch in der Mitte des Sockels passt und dass es durch die Öffnung hinten im Sockel passen wird, sobald Sie das Gerät auf eine ebene Oberfläche stellen.

VOR DER ERSTEN VERWENDUNG

1. Lesen Sie bitte diese Anweisungen aufmerksam, bevor Sie das Gerät nutzen, und bewahren Sie sie für späteres Nachschlagen auf.
2. Stellen Sie sicher, dass die Spannung Ihres lokalen Stromnetzes mit der auf dem Gerät angegebenen übereinstimmt.
3. Entfernen Sie vor der ersten Verwendung die Folien und Aufkleber des Herstellers vom Gerät.

BEDIENUNGSANLEITUNG

Stellen Sie Ihr Gerät auf eine ebene Oberfläche und schließen Sie es über das Stromkabel an eine Netzsteckdose an (220-240 V, 50 Hz).

Das Gerät kann über das Bedienfeld (1) mit Touch-Bedienung oben am Turm oder über die Fernbedienung gesteuert werden.

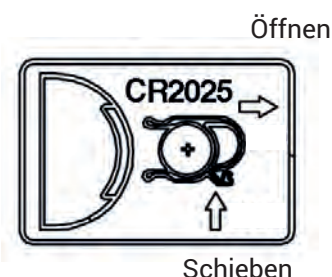
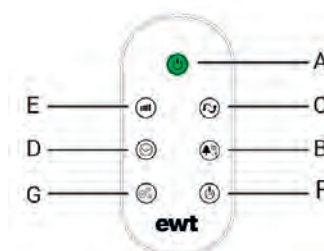



- A. Ein-/Ausschalten des Geräts
- B. Auswahl des Ventilationsmodus
- C. Ein-/Ausschalten der Oszillation
- D. Schaltuhr
- E. Auswahl der Ventilationsgeschwindigkeit
- F. Ein-/Ausschalten LED-display
- G. Ein-/Ausschalten Ionisierungstechnologie



⏻ Ein-/Ausschalten des Geräts (A)

Das Gerät wird durch Drücken des Knopfs eingeschaltet und durch nochmaliges Drücken ausgeschaltet.



Ⓜ Auswahl des Ventilationsmodus (B)

 **Modus Normal:** Der Anzeiger  leuchtet auf, wenn Sie sich im Modus Normal befinden.

Bei Einschalten des Geräts wird standardmäßig der Ventilationsmodus Normal aktiviert. Die Ventilationsgeschwindigkeit wird gesondert ausgewählt.

 **Modus Natur:** Der Anzeiger  leuchtet auf, wenn Sie sich im Modus Natur befinden.

Wenn dieser Modus ausgewählt wird, wechselt das Gerät alle 15 Sekunden zwischen den verschiedenen Ventilationsgeschwindigkeiten (hoch, mittel, gering).

 **Modus Nacht:** Der Anzeiger  leuchtet auf, wenn Sie sich im Modus Nacht befinden.

Wenn dieser Modus ausgewählt wird und das Gerät auf hohe Geschwindigkeit eingestellt ist, bleibt es in dieser Geschwindigkeit, wechselt dann in die mittlere und schließlich in die geringe. Jede dieser Phasen dauert 30 Minuten. Bei hoher Geschwindigkeit schaltet sich das Gerät also nach 1,5 Stunden ab, bei mittlerer nach 1 Stunde und bei geringer nach 30 Minuten.

 **Modus Kind:** Der Anzeiger  leuchtet auf, wenn Sie sich im Modus Kind befinden.

Die Schaltuhr wird automatisch so eingestellt, dass sich das Gerät nach 3 Stunden abschaltet, und die Oszillation wird automatisch aktiviert. Das Gerät wechselt die Ventilationsgeschwindigkeit nach einem Zyklus: Hohe, mittlere und geringe Geschwindigkeit wechseln sich alle 15 Minuten ab.

Wenn dieser Modus aktiviert ist, können Sie die Oszillation durch Drücken des Knopfs deaktivieren, bleiben aber im Modus Kind.

Ein-/Ausschalten der Oszillation (C)

Drücken Sie den Knopf einmal, um die Oszillation des Geräts zu aktivieren, und drücken Sie ihn erneut, um die Oszillation anzuhalten.

Schaltuhr (D)

Das Gerät verfügt über eine Schaltuhr, über die Sie festlegen können, wie lange es in Betrieb bleibt (1 bis 12 Std.). Wenn Sie den Knopf einmal drücken, stellt sich die Schaltuhr darauf ein, nach 1 Std. abzuschalten.

Mit jedem Druck verlängert sich die Betriebszeit des Geräts um 1 Std.

Drücken Sie zum Deaktivieren der Schaltuhr den Knopf bis auf 12 Std. und dann noch einmal, um die Funktion zu deaktivieren. Sie können sich von der erfolgreichen Deaktivierung überzeugen, indem Sie überprüfen, ob der entsprechende Leuchtanzeiger auf dem LED-Display tatsächlich erloschen ist.

Auswahl der Ventilationsgeschwindigkeit (E)

Durch Drücken dieses Knopfs können Sie die Ventilationsgeschwindigkeit (gering, mittel oder hoch) anpassen. Standardmäßig ist das Gerät auf die geringe Geschwindigkeit eingestellt; durch einmaliges Drücken wechseln Sie in die mittlere, durch nochmaliges Drücken in die hohe Geschwindigkeit.

REINIGUNG UND PFLEGE

- Vor der Reinigung das Gerät stets vom Stromnetz trennen.
- Reinigen Sie die Oberfläche des Geräts mit einem weichen Tuch ohne Wasser.
- Wenn das Gerät sehr schmutzig ist: Reinigen Sie seine Oberfläche mit einem feuchten Tuch (fügen Sie eventuell ein nicht ätzendes Reinigungsmittel hinzu).
- Verwenden Sie kein ätzendes Reinigungsmittel, ätzendes Lösungsmittel oder chemisches Produkt.
- Verwenden Sie zur Reinigung des Geräts keinen scheuernden Schwamm, kein scheuerndes Putzkissen und keine harte Bürste.
- Tauchen Sie das Gehäuse nicht ins Wasser.
- Vermeiden Sie, dass der Motor oder sonstige elektrische Bauteile mit Wasser in Kontakt kommen.
- Verpacken Sie das Gerät sorgfältig, wenn es für längere Zeit nicht verwendet wird. Lagern Sie es an einem kühlen, belüfteten Ort, wo es vor Staub geschützt ist.

GARANTIE

Für dieses EWT®-Gerät besteht eine Garantie von zwei (2) Jahren ab Kaufdatum bei normalen Nutzungsbedingungen. Die Garantie gilt nicht für Schäden, die direkt oder indirekt auf missbräuchliche Nutzung, Nachlässigkeit, unsachgemäße Nutzung, Unfälle, nicht konforme Reparaturen oder Modifikationen oder auf falsche Pflege zurückzuführen sind. Bewahren Sie bitte Ihren Kassenzettel / Ihre Rechnung als Kaufbeleg auf.

Die Zubehörteile für dieses Gerät sind Verschleißteile, für die nur einen (1) Monat lang Garantie besteht.

AUSSCHLÜSSE VON DER GARANTIE

- Veränderungen, Zerlegung oder permanenter/temporärer Einbau in eine andere Maschine oder Konstruktion,
- Normale Abnutzung der Teile,
- Beschädigung durch unsachgemäße Nutzung,
- Nichteinhaltung der Bestimmungen in der Bedienungsanleitung, den Pflege- und den Sicherheitshinweisen,
- Schäden aufgrund von falscher oder mangelnder Pflege,
- Schäden durch äußere Einwirkung (z. B. Blitze),
- Verwendung des Geräts für nicht vorgesehene Zwecke,
- Falsche Lagerung,
- Stöße,
- Tauchen des Geräts ins Wasser
- Verwendung von Teilen oder Zubehör, das nicht von Glen Dimplex France zugelassen wurde,
- Abgelaufene Garantie

WARNHINWEIS

ENTSORGUNG



Gemäß der Richtlinie 2012/19/EU über Elektro- und Elektronik-Altgeräte trägt dieses Gerät das Symbol der durchgestrichenen Mülltonne, das darauf hinweist, dass das Produkt nicht in den Hausmüll gehört.

Es muss zu einem geeigneten Sammelplatz für die Verarbeitung, die Verwertung und das Recycling von Elektro- und Elektronik-Altgeräten (informieren Sie sich bei Ihrer Gemeinde) oder zu einem Händler gebracht werden, der es zurücknimmt, wobei kein Anspruch auf Erstattung oder Rabatt besteht.

Auf diese Weise denken Sie, der Verbraucher oder Benutzer, an die Umwelt und tragen dazu bei, natürliche Ressourcen und menschliche Gesundheit zu schützen.

INFORMATIONEN ZUR UMWELTFREUNDLICHKEIT DER VENTILATOREN

Pflichtinformationen zu den Ventilatoren gemäß der EU-Verordnung Nr. 206/2012 unter Anwendung der Richtlinie 2009/125/EG des europäischen Parlaments und Rates bzgl. der Anforderungen an die Umweltfreundlichkeit von Klimageräten und Ventilatoren.

Modell	ZEPHYR CARBON		
Beschreibung	Symbol	Wert	Einheit
Maximale Luftdurchflussmenge	F	24.45	m ³ /min
Leistungsaufnahme	P	36.52	W
Serviceverhältnis	SV	0.67	(m ³ /min)/W
Stromverbrauch	PSB	0.584	W
im Ruhemodus	LWA	59	dB(A)
Schalleistungspegel	c	2.646	Meter/ Sekunde
Messnorm für das Serviceverhältnis	Commission Regulation(EU) No 206/2012:06.03.2012 EN 50564:2011 IEC 60879:1986 +cor1:1992 EN 60704-2-7:1998		

ewt[®]

GLEN DIMPLEX FRANCE
12 boulevard du Mont d'Est - 7/10 Porte Neuilly
Maille Nord III, Hall A
93160 NOISY-LE-GRAND – France

GLEN DIMPLEX DEUTSCHLAND GMBH
ewt-Kundendienst
+49 (0) 9221 709 719
E-Mail: service@glendimplex.de
www.ewt.eu