

ewt[®]



NOCeco10LCD

NOCeco10TLS, NOCeco10LCD, NOCeco15TLS, NOCeco15LCD, NOCeco20TLS,
NOCeco20LCD, NOCeco25TLS & NOCeco25LCD

UK

DE

NL

IT

PL

UK - As with all portable heating appliances: This product is suitable only for well insulated spaces or occasional use.

DE - Wie bei allen tragbaren Heizgeräten: Dieses Produkt ist nur für gut isolierte Bereiche oder die gelegentliche Verwendung geeignet.

IT - Come nel caso di tutte le apparecchiature termiche portatili: questo prodotto è idoneo esclusivamente all'uso occasionale e nei locali opportunamente isolati.

NL - Zoals geldt voor alle draagbare verwarmingstoestellen: Dit product is alleen geschikt voor goed geïsoleerde ruimtes en incidenteel gebruik.

PL - Zgodnie z zastosowaniami przenośnych urządzeń grzewczych: Niniejszy produkt jest przystosowany wyłącznie do użytkowania w dobrze izolowanych pomieszczeniach lub do sporadycznego użytkowania.

08/19834/0 Issue 11

1

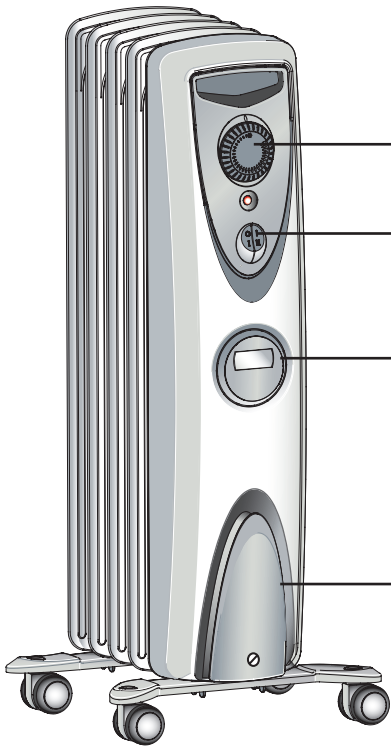

T
S

} NOCeco10TLS, NOCeco10LCD,
NOCeco15TLS, NOCeco15LCD,
NOCeco20TLS, NOCeco20LCD,
NOCeco25TLS & NOCeco25LCD

LCD

NOCeco10LCD, NOCeco15LCD,
NOCeco20LCD & NOCeco25LCD

NOCeco10TLS, NOCeco10LCD,
NOCeco15TLS, NOCeco15LCD,
NOCeco20TLS, NOCeco20LCD,
NOCeco25TLS & NOCeco25LCD

2

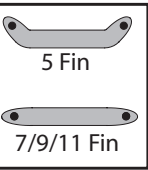

NOCeco10...

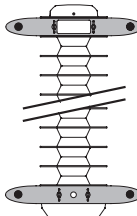

NOCeco15, NOCeco 20
& NOCeco25...

3

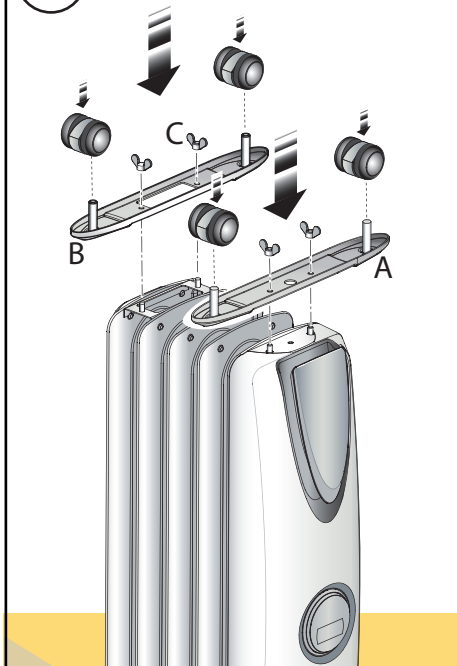

4

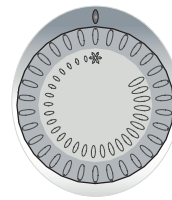

T

5

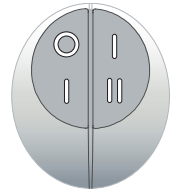

S

6

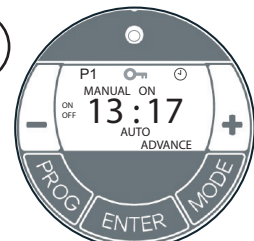

LCD

EN -

Model Identifier(s):		NocEco10..	NocEco15..	NocEco20..	NocEco25..	
Heat output						
Nominal heat output	P _{nom}	1.0	1.5	2.0	2.5	kW
Minimum heat output (indicative)	P _{min}	0.7	1.0	1.4	1.7	kW
Maximum continuous heat output	P _{max,c}	1.0	1.5	2.0	2.5	kW
Auxiliary electricity Consumption						
At nominal heat output	el _{max}	0.0	0.0	0.0	0.0	kW
At minimum heat output	el _{min}	0.0	0.0	0.0	0.0	kW
In standby mode	el _{SB}	0.0	0.0	0.0	0.0	kW
Type of heat input, for electric storage local space heaters only						
Manual heat charge control, with integrated thermostat		Yes	Yes	Yes	Yes	
Manual heat charge control with room and/or outdoor temperature feedback		No	No	No	No	
Electronic heat charge control with room and/or outdoor temperature feedback		No	No	No	No	
Fan assisted heat output		No	No	No	No	
Type of heat output/ room temperature control						
With mechanical thermostat room temperature control		Yes	Yes	Yes	Yes	
Single stage heat output and no room temperature control		No	No	No	No	
Two or more manual stages, no room temperature control		No	No	No	No	
With electronic room temperature control		No	No	No	No	
Electronic room temperature control plus day timer		No	No	No	No	
Electronic room temperature control plus week timer		No	No	No	No	
Other control options						
Room temperature control, with presence detection		No	No	No	No	
Room temperature control, with open window detection		No	No	No	No	
With distance control option		No	No	No	No	
With adaptive start control		No	No	No	No	
With working time limitation		No	No	No	No	
With black bulb sensor		No	No	No	No	
Contact details	GDHVI, Barn Road, Dunleer, Co. Louth, Ireland					

DE-

Modellkennung (en):		NocEco10..	NocEco15..	NocEco20..	NocEco25..	
Heizleistung						
Nennheizleistung	Pnom	1.0	1.5	2.0	2.5	kW
Minimale Heizleistung (indikativ)	Pmin	0.7	1.0	1.4	1.7	kW
Maximale kontinuierliche Heizleistung	Pmax,c	0.7	1.0	1.4	1.7	kW
Hilfsstromverbrauch						
Bei Nennheizleistung	elmax	0.0	0.0	0.0	0.0	kW
Bei minimaler Heizleistung	elmin	0.0	0.0	0.0	0.0	kW
Im Standby-Modus	elSB	0.0	0.0	0.0	0.0	kW
Art der Wärmezufuhr, nur für elektrische Raumheizgeräte						
Manuelle Heizaufadesteuerung mit integriertem Thermostat		Ja	Ja	Ja	Ja	
Manuelle Heizaufadesteuerung mit Raum- und/oder Außentemperaturrückmeldung		Nein	Nein	Nein	Nein	
Elektronische Heizaufadesteuerung mit Raum- und/oder Außentemperaturrückmeldung		Nein	Nein	Nein	Nein	
Wärmeabgabe mit Gebläseunterstützung		Nein	Nein	Nein	Nein	
Art der Heizleistung/Raumtemperaturregelung						
Mit Raumtemperaturregelung mittels mechanischem Thermostat		Ja	Ja	Ja	Ja	
Einstufige Wärmeabgabe ohne Raumtemperaturregelung		Nein	Nein	Nein	Nein	
Zwei oder mehr manuelle Stufen ohne Raumtemperaturregelung		Nein	Nein	Nein	Nein	
Mit elektronischer Raumtemperaturregelung		Nein	Nein	Nein	Nein	
Elektronische Raumtemperaturregelung mit Tageszeitschaltuhr		Nein	Nein	Nein	Nein	
Elektronische Raumtemperatursteuerung mit Wochenzeitschaltuhr		Nein	Nein	Nein	Nein	
Andere Steuerungsoptionen						
Raumtemperatursteuerung mit Anwesenheitserkennung		Nein	Nein	Nein	Nein	
Raumtemperatursteuerung mit Fenster-Offen-Erkennung		Nein	Nein	Nein	Nein	
Mit optionaler Distanzregelung		Nein	Nein	Nein	Nein	
Mit adaptiver Startregelung		Nein	Nein	Nein	Nein	
Mit Begrenzung der Betriebszeit		Nein	Nein	Nein	Nein	
Mit schwarzem Stabfühler		Nein	Nein	Nein	Nein	
Kontaktangaben		GDHVI, Barn Road, Dunleer, Co. Louth, Ireland				

NL -

Modelidentificeerder(s):		NocEco10..	NocEco15..	NocEco20..	NocEco25..	
Warmteafgifte						
Nominale warmteafgifte	P _{nom}	1.0	1.5	2.0	2.5	kW
Minimale warmteafgifte (indicatief)	P _{min}	0.7	1.0	1.4	1.7	kW
Maximale continue warmteafgifte	P _{max,c}	0.7	1.0	1.4	1.7	kW
Aanvullend elektriciteitsverbruik						
Bij nominale warmteafgifte	el _{max}	0.0	0.0	0.0	0.0	kW
Bij minimale warmteafgifte	el _{min}	0.0	0.0	0.0	0.0	kW
In standby-modus	el _{SB}	0.0	0.0	0.0	0.0	kW
Type warmte-invoer, alleen voor lokale ruimteverwarmingstoestellen met elektrische opslag						
Handmatige regeling van de warmteaanvoer, met geïntegreerde thermostaat		Ja	Ja	Ja	Ja	
Handmatige regeling van de warmteaanvoer met feedback van de ruimte- en/of buitentemperatuur		Nee	Nee	Nee	Nee	
Elektronische regeling van de warmteaanvoer met feedback van de ruimte- en/of buitentemperatuur		Nee	Nee	Nee	Nee	
Warmteafgifte bijgestaan door een ventilator		Nee	Nee	Nee	Nee	
Type warmteafgifte/kamertemperatuur bediening						
Met regeling van de kamertemperatuur via mechanische thermostaat		Ja	Ja	Ja	Ja	
Eentrapswarmteafgifte zonder regeling van de kamertemperatuur		Nee	Nee	Nee	Nee	
Twee of meer handmatig in te stellen stappen zonder regeling van de kamertemperatuur		Nee	Nee	Nee	Nee	
Met elektronische regeling van de kamertemperatuur		Nee	Nee	Nee	Nee	
Elektronische regeling van de kamertemperatuur met een dag-tijdschakelaar		Nee	Nee	Nee	Nee	
Elektronische regeling van de kamertemperatuur met een week-tijdschakelaar		Nee	Nee	Nee	Nee	
Andere besturingsopties						
Regeling van de kamertemperatuur met aanwezigheidsdetectie		Nee	Nee	Nee	Nee	
Regeling van de kamertemperatuur met openraamdetectie		Nee	Nee	Nee	Nee	
Met optie voor afstandsbediening		Nee	Nee	Nee	Nee	
Met adaptieve regeling voor de start		Nee	Nee	Nee	Nee	
Met beperking van de werkingstijd		Nee	Nee	Nee	Nee	
Met black bulb-sensor		Nee	Nee	Nee	Nee	
Contactgegevens	GDHVI, Barn Road, Dunleer, Co. Louth, Ierland					

(6)

IT -

Identificatore modello:		NocEco10..	NocEco15..	NocEco20..	NocEco25..	
Potenza termica						
Potenza termica nominale	Pnom	1.0	1.5	2.0	2.5	kW
Potenza termica minima (indicativa)	Pmin	0.7	1.0	1.4	1.7	kW
Potenza termica continua massima	Pmax,c	0.7	1.0	1.4	1.7	kW
Consumo elettrico ausiliario						
Alla potenza termica nominale	elmax	0.0	0.0	0.0	0.0	kW
Alla potenza termica minima	elmin	0.0	0.0	0.0	0.0	kW
In modalità stand-by	elSB	0.0	0.0	0.0	0.0	kW
Tipo di ingresso di calore, solo per gli apparecchi per il riscaldamento d'ambiente locale ad accumulo elettrico						
Controllo carico di calore manuale, con termostato integrato		Si	Si	Si	Si	
Controllo carico di calore manuale con feedback temperatura ambiente e/o esterna		No	No	No	No	
Controllo carico di calore elettronico con feedback temperatura ambiente e/o esterna		No	No	No	No	
Emissione di calore con ausilio di ventola		No	No	No	No	
Tipo di controllo potenza termica/temperatura ambiente						
Con controllo della temperatura ambiente a termostato meccanico		Si	Si	Si	Si	
Emissione di calore a fase singola e nessun controllo della temperatura		No	No	No	No	
Due o più fasi manuali, nessun controllo della temperatura		No	No	No	No	
con controllo della temperatura ambiente elettronico		No	No	No	No	
controllo della temperatura ambiente elettronico più temporizzatore giornaliero		No	No	No	No	
controllo della temperatura ambiente elettronico più temporizzatore settimanale		No	No	No	No	
Altre opzioni di controllo						
Controllo della temperatura elettronico, con rilevamento presenza		No	No	No	No	
Controllo della temperatura elettronico, con rilevamento finestra aperta		No	No	No	No	
Con opzione di controllo a distanza		No	No	No	No	
Con controllo di avvio adattivo		No	No	No	No	
Con limitazione del tempo di esercizio		No	No	No	No	
Con sensore a bulbo nero		No	No	No	No	
Dettagli di contatto	GDHVI, Barn Road, Dunleer, Co. Louth, Ireland					

PL -

Identyfikator(y) modelu:		NocEco10..	NocEco15..	NocEco20..	NocEco25..	
Moc grzejna						
Nominalna moc grzejna	P _{nom}	1.0	1.5	2.0	2.5	kW
Minimalna moc grzejna (orientacyjna)	P _{min}	0.7	1.0	1.4	1.7	kW
Maksymalna ciągle moc grzejna	P _{max,c}	0.7	1.0	1.4	1.7	kW
Zużycie energii na potrzeby własne						
Przy nominalnej mocy grzejnej	el _{max}	0.0	0.0	0.0	0.0	kW
Przy minimalnej mocy grzejnej	el _{min}	0.0	0.0	0.0	0.0	kW
W trybie oczekiwania	el _{SB}	0.0	0.0	0.0	0.0	kW
Rodzaj sterowania ciepłem, tylko do miejscowych ogrzewaczy pomieszczeń						
Ręczne sterowanie podawaniem ciepła ze zintegrowanym termostatem		Tak	Tak	Tak	Tak	
Ręczne sterowanie podawaniem ciepła z informacją dot. temperatury w pomieszczeniu i/lub na zewnątrz		Nie	Nie	Nie	Nie	
Elektroniczne sterowanie podawaniem ciepła z informacją dot. temperatury w pomieszczeniu i/lub na zewnątrz		Nie	Nie	Nie	Nie	
Moc cieplna z wentylatorem		Nie	Nie	Nie	Nie	
Sterowanie mocą cieplną/temperaturą pokojową						
Z mechanicznym sterowaniem temperaturą w pomieszczeniu z termostatem		Tak	Tak	Tak	Tak	
Moc cieplna jedno-etapowa bez sterowania temperaturą w pomieszczeniu		Nie	Nie	Nie	Nie	
Dwa lub więcej etapów ręczne, bez sterowania temperaturą w pomieszczeniu		Nie	Nie	Nie	Nie	
Z elektronicznym sterowaniem temperaturą w pomieszczeniu		Nie	Nie	Nie	Nie	
Elektroniczne sterowanie temperaturą w pomieszczeniu plus zegar dzienny		Nie	Nie	Nie	Nie	
Elektroniczne sterowanie temperaturą w pomieszczeniu plus zegar tygodniowy		Nie	Nie	Nie	Nie	
Inne metody sterowania mocą cieplną						
Sterowanie temperaturą w pomieszczeniu, z wykrywaniem obecności		Nie	Nie	Nie	Nie	
Sterowanie temperaturą w pomieszczeniu, z wykrywaniem otwartego okna		Nie	Nie	Nie	Nie	
Z opcją sterowania zdalnego		Nie	Nie	Nie	Nie	
Z regulowanym sterowaniem startu		Nie	Nie	Nie	Nie	
Z ograniczeniem czasu pracy		Nie	Nie	Nie	Nie	
Z czujnikiem z czarną żarówką		Nie	Nie	Nie	Nie	
Dane kontaktowe	GDHVI, Barn Road, Dunleer, Co. Louth, Ireland					

Dear Customer,

Please read the following information carefully before using the appliance for the first time for your own safety and to ensure correct use.

Attention! The appliance may only be used for normal domestic use and not for industrial purposes.

Important Safety Advice

- The appliance must only be used as described in the instructions for use! Use for any other purpose is forbidden! Any damage resulting from improper use and non-observance of the safety information will invalidate any liability and warranty!

- **WARNING:** This appliance must not be used in a bathroom.

- **WARNING:** In order to avoid a hazard due to inadvertent resetting of the thermal cut-out, this appliance must not be supplied through an external switching device, such as a timer, or connected to a circuit that is regularly switched on and off by the utility.

- This appliance can be used by children aged from 8 years and above and persons with reduced physical, sensory or mental capabilities or lack of experience or knowledge if they have been given supervision or instruction concerning the use of the appliance in a safe way and understand the hazards involved. Children shall not play with the appliance. Cleaning and user maintenance shall not be made by children without supervision.

- Children of less than 3 years should be kept away unless continuously supervised. Children aged from 3 years and less than 8 years shall only switch on/off the appliance provided that it has been placed or installed in its intended normal operating position and they have been given supervision or instruction concerning the use of the appliance in a safe way and understand the hazards involved. Children aged from 3 years and less than 8 years shall not plug in, regulate and clean the appliance or perform user maintenance.

- **CAUTION:** Some parts of this product can become very hot and cause burns. Particular attention has to be given where children and vulnerable people are present.

- All liability is disclaimed for any frost damage caused by a heating capacity that is insufficient for the room size, bad heat insulation of the room, incorrect use or force majeure (e.g. power failure).

- Only connect the appliance to A.C. mains as specified on the rating plate!

- Never operate the appliance with wet hands!

Danger to life!

- **WARNING:** Do not use this heater in the immediate surroundings of a bath, a shower or a swimming pool.

- The appropriate regulations of the country regarding installation of electrical equipment in such areas must be adhered to!

- Do not expose the appliance to rain or other moisture! The appliance is not for outdoor use. The appliance must only be stored indoors!

- Never use the appliance if the appliance or cord is damaged. **Risk of injury!**

- If the mains lead is damaged it must be replaced by the manufacturer or its service agent or a similarly qualified person in order to avoid a hazard.

- **Improper repairs can expose the user to considerable danger.**

- **The appliance may only be opened up and repaired by authorised qualified personnel.**

- Do not store or use any flammable materials or sprays in the vicinity of the appliance when the appliance is in use. **Fire hazard!**

- Do not use the appliance in flammable atmospheres (e.g. in the vicinity of combustible gases or spray cans)! **Explosion and fire hazard!**

- The appliance should not be used in areas which are a fire risk, such as garages, stables, or wooden sheds.

- **Important!** Do not insert any foreign objects into the appliance openings! **Risk of injury** (electric shock) and damage to the appliance!

- The appliance air inlet and outlet openings must not be obstructed in any way!

- Do not place any items of clothing, towels or similar on the appliance to dry! **Overheating and fire hazard!**



THE HEATER CARRIES THE WARNING SYMBOL INDICATING THAT IT MUST NOT BE COVERED.

- The appliance not suitable for connection to permanent wiring!

- **WARNING:** This Appliance must be earthed.

- **WARNING:** This heater must not be located immediately below a fixed socket outlet.

- The socket-outlet must be accessible at all times to enable the mains plug to be disconnected as quickly as possible!

- The appliance is not suitable for animal breeding purposes!

Packaging

- After unpacking the appliance, check the same for transport damage and the contents for completeness! In the event of damage or an incomplete delivery, contact your authorised retailer!
- Do not discard the original box! It can be used for storage and dispatch to avoid transport damage!
- Dispose of the packaging material in a proper manner! Plastic bags should be kept away from children!

Location

- The appliance should be placed with a minimum distance of **50 cm** from flammable objects, walls or other structures! The appliance openings must not be obstructed in any way!
- Do not place the appliance on instable surfaces (e.g. a bed), where it can tip over!
- The appliance must not be located below a socket outlet!

Power cord

- Only use an approved extension cord that is suitable for the appliance rating!
 - Position the power cord so that it does not pose a tripping hazard and possibly cause the appliance to be knocked over.
 - The power cord must not come into contact with hot appliance parts!
 - Never pull the plug out of the socket at the cord!
 - Never move the appliance by pulling at the cord or use the cord for carrying purposes!
 - Do not coil the cord around the appliance! Do not use the appliance with the cord coiled!
- This applies particularly if a cable drum is used.
- Do not crush the cord or drag it over sharp edges. Do not place it over heated hotplates or naked flames!

Start up

- To use, insert the plug in the socket.

Fitting rollers (see Fig. 2 & 3)

- **Before using the appliance, the rollers must be fitted!**
- Carefully place the appliance on the floor with the underside facing upwards. The surface must not be too hard – paint or appliance damage!
- Installing the casters between the outer-most rib on each end of the radiator and its adjacent rib using the spring clips provided.
- Tighten the wing nuts and carefully turn the radiator back on the rollers.

Indicator light

The pilot light illuminates when the appliance is heating.

Switch (S) (see Fig. 5)

	NOCeco10..	NOCeco15..	NOCeco20..	NOCeco25..
I	700 W	1000 W	1400 W	1700 W
II	1000 W	1500 W	2000 W	2500 W

Thermostat (T) (see Fig. 4)

In order to maintain a certain room temperature, set the controller to "max.". Operate the appliance at full power until the required room temperature is reached. Set back the thermostatic controller until the appliance switches off with an audible "click". This temperature will be kept almost constant by the thermostatic control switching on and off automatically. Please note that the appliance can only be switched on when the thermostat setting is higher than the room temperature.

Digital Timer Operation (LCD) (see Fig. 3)

IMPORTANT: Remember to observe all safety warnings when operating the heater on auto setting, either attended or unattended.

The timer allows you to select 'AUTO' or 'MAN ON' by pressing the 'MODE' button until the required **MODE** appears at the bottom of the timer display.

'AUTO' **MODE** allows the heater to switch ON and OFF according to a set 24 Hour program period (see 'Setting Programs' section below).

'MAN ON' **MODE** allows power to the heater uninterrupted by the program settings.

Key Lock:

If 'ENTER' and 'MODE' are pressed within 1 second, the keys will be locked. The user will know the keys are locked as the lock symbol '0' will be displayed on the top left hand corner of the screen. To unlock the keypad, press 'ENTER' and then 'MODE' within 1 second.

Initial Operation

For initial use, plug the heater into a regular household power point and turn the power on. The timer is now ready to be set up for use.

Setting Current Time

1. Hold the 'PROGRAM' button until the clock symbol  appears on the screen and the Hour digit flashes. The user can now set the clock.
2. To adjust the hour use the '-' & '+' buttons. Confirm the hour digit by pressing 'ENTER'.
3. Once 'ENTER' has been pressed the minutes will flash. To adjust the minutes use the '-' & '+' buttons. Confirm the minute digit by pressing 'ENTER'.

4. The timer now returns to the default display.
5. To reset incorrect time, repeat previous steps.

Once the correct time is set, a total of four ON/OFF time programs can be set for operation.

Setting Programmes

Press the 'PROGRAM' key to set the programs.

You are now setting the programs starting with P1 'ON'.

SETTING P1 ON TIME:

1. To set the hour use the '-' & '+' buttons. Confirm the hour digit by pressing 'ENTER'.
2. To set the minutes use the '-' & '+' buttons. Confirm the minute digit by pressing 'ENTER'.

Note: The minutes can only be set in 10 minute blocks in programme 'MODE'.

SETTING P1 OFF TIME:

3. To set the hour use the '-' & '+' buttons. Confirm the hour digit by pressing 'ENTER'.
4. To set the minutes use the '-' & '+' buttons. Confirm the minute digit by pressing 'ENTER'.

Repeat steps 1 to 4 to programme P2, P3 & P4. After programming P4 'OFF' you automatically exit to the default display.

At any time while programming the timer you can press the 'PROGRAM' button to exit to the default display.

Note: If the 'ON' time is the same as the 'OFF' time the appliance will ignore the program.

The Advance Function

When in 'AUTO' **MODE**, if the '+' button is pressed for longer than 2 seconds the programme will **ADVANCE** to the next setting programmed and will only revert back to the program when the subsequent programme time is reached. When the 'ADVANCE' function is running the 'ADVANCE' segment will be displayed on the LCD screen. If the '-' button is pressed when the 'ADVANCE' programme is running the 'ADVANCE' feature will be automatically cancelled and the programme will run as normal.

Note - Timer Memory Back Up Batteries - Once the heater has been left plugged in with the socket switched on for at least 72 hours the timer's memory back up batteries will be fully charged.

Once the timer batteries are fully charged, if there is a power cut or if the heater is disconnected from the mains for less than six months, then the timer will continue to keep time & the settings in the memory will remain intact.

If however the timer back up batteries have not been charged fully, or if the heater is deprived of power for longer than six months, then the time and the programme settings are likely to be lost and you may therefore need to reset the time and the programme before using the **AUTO MODE** again

Cable storage (see Fig. 1)

Cleaning

- Switch off the appliance first and disconnect the plug from the socket!
- Clean the housing with a moist cloth, vacuum cleaner or brush.
- Do not use any abrasive or caustic cleaning agents!
- Do not use any flammable cleaning agents e.g. petrol or spirit for cleaning the appliance.
- Never immerse the appliance in water! **Danger to life!**
- Air inlet- and outlet area should be cleaned with a vacuum cleaner regularly.
- If the appliance is not used for extended periods, it must be protected against excessive dust and dirt.

Recycling



For electrical products sold within the European Community.

At the end of the electrical products useful life it should not be disposed of with household waste. Please recycle where facilities exist. Check with your Local Authority or retailer for recycling advice in your country.

After Sales Service

All repairs must be referred to authorised personnel!

See your local dealer. Any tampering with the appliance will invalidate the warranty. Repairs carried out improperly and by unqualified persons may have serious consequences for the user!

In the interests of further development, the appliance may be subject to constructional or design changes without prior notice.

Sehr geehrter Kunde,

Bitte lesen Sie folgende Hinweise vor der ersten Inbetriebnahme des Geräts sorgfältig durch, um Ihre Sicherheit und den ordnungsgemäßen Gebrauch des Geräts zu gewährleisten.

Achtung! Das Gerät ist ausschließlich für den normalen Hausgebrauch und nicht für den gewerblichen Einsatz vorgesehen.

Wichtige Sicherheitshinweise

• Das Gerät darf nur wie in der Bedienungsanleitung beschrieben verwendet werden! Jeder andere Gebrauch ist unzulässig! Bei Schäden durch falsche Bedienung, falschen Gebrauch und Nichtbeachten der Sicherheitsvorschriften erlischt jegliche Haftung und Garantie!

• **ACHTUNG:** Dieses Gerät darf nicht in Badezimmern verwendet werden.

• **ACHTUNG:** Um Gefahr durch das versehentliche Zurücksetzen der thermalen Sicherheitsabschaltung zu vermeiden, darf diese Vorrichtung nicht durch ein externes Schaltgerät (z. B. eine Zeitschaltuhr) mit Strom versorgt oder an einen Schaltkreis angeschlossen werden, der vom Versorgungsbetrieb regelmäßig ein- und ausgeschaltet wird.

• Dieses Gerät kann von Kindern über 8 Jahren, von Personen, deren körperliche oder geistige Unversehrtheit oder deren Wahrnehmungsfähigkeit eingeschränkt ist sowie von Personen mit mangelnden Kenntnissen oder Erfahrung benutzt werden. Dies gilt nur unter der Voraussetzung, dass sie beaufsichtigt werden oder dass sie eine Einweisung in die sichere Nutzung des Geräts und die damit verbundenen Gefahren erhalten haben. Kinder dürfen mit dem Gerät nicht spielen. Reinigung und Wartung dürfen ohne Beaufsichtigung nicht von Kindern durchgeführt werden.

• Kinder unter 3 Jahren sollten sich ohne Beaufsichtigung nicht in der Nähe des Geräts aufhalten. Kinder von 3 bis 8 Jahren sollten das Gerät nur ein- oder ausschalten dürfen, wenn es in der dafür vorgesehenen Betriebsposition montiert wurde. Dies gilt nur unter der Voraussetzung, dass sie beaufsichtigt werden oder dass sie eine Einweisung in die sichere Nutzung des Geräts und die damit verbundenen Gefahren erhalten haben. Kinder von 3 bis 8 Jahren dürfen das Gerät nicht an eine Steckdose anschließen, benutzen bzw. reinigen oder das Gerät warten.

• **VORSICHT:** Einige Geräteteile können sehr heiß werden und Verbrennungen hervorrufen. Eine besondere Beaufsichtigung gilt bei Kindern und schutzbedürftigen Personen.

• Für Frostschäden, die durch eine für die Raumgröße unzureichende Heizleistung, schlechte Wärmeisolierung des Raums, unsachgemäße Verwendung oder höhere Gewalt (z. B. Stromausfall) entstehen, wird keine Haftung übernommen.

• Das Gerät muss gemäß der Angabe auf dem Typenschild an eine Wechselstromversorgung angeschlossen werden!

• Gerät nie mit nassen Händen bedienen!
Lebensgefahr!

• **ACHTUNG:** Dieses Heizgerät NICHT in unmittelbarer Nähe von Bädern, Duschen oder Schwimmbecken verwenden.

• Die jeweiligen Landesvorschriften für die Installation elektrischer Geräte sind zu befolgen!

• Das Gerät keinem Regen oder anderer Feuchtigkeit aussetzen! Das Gerät ist nicht zur Verwendung im Freien geeignet. Das Gerät darf nur im Haus aufbewahrt werden!

• Gerät nie bei beschädigtem Gerät oder Netzkabel verwenden. **Verletzungsgefahr!**

• Wenn das Netzkabel dieses Geräts beschädigt ist, muss es vom Hersteller oder einer Kundendienstvertretung oder einer vergleichbar qualifizierten Person ausgetauscht werden, um Gefahrenquellen auszuschalten.

• **Nicht fachmännisch durchgeführte Reparaturen können den Benutzer beträchtlichen Gefahren aussetzen.**

• **Das Gerät darf nur von autorisiertem Fachpersonal geöffnet und repariert werden.**

• Keine leicht entflammaren Stoffe oder Sprays in der Nähe des in Betrieb befindlichen Gerätes aufbewahren oder benutzen. **Brandgefahr!**

• Gerät nicht in feuergefährlichen Umgebungen verwenden (z.B. in der Nähe von brennbaren Gasen oder Spraydosen)! **Explosions- und Feuergefahr!**

• Das Gerät sollte nicht an Orten eingesetzt werden, an denen Feuergefahr besteht, wie z.B. Garagen, Ställen oder Holzschuppen.

• **Wichtig!** Keine Fremdkörper in die Geräteöffnungen einführen! **Verletzungsgefahr** (Stromschlag) und Beschädigung des Gerätes!

• Lufteinlass und -auslass des Geräts von Schmutz und Gegenständen freihalten!

• Keine Kleidungsstücke, Handtücher oder ähnliche Materialien zum Trocknen auf das Gerät legen! **Überhitzungs- und Feuergefahr!**



AUF DEM HEIZGERÄT IST EIN WARNSYMBOL ANGEBRACHT, DAS ANZEIGT, DASS DAS GERÄT NICHT ABGEDECKT WERDEN DARF.

• Das Gerät eignet sich nicht zum Anschluss an fest verlegte Leitungen!

• **ACHTUNG:** Die Einheit muss geerdet werden.

• **ACHTUNG:** Dieses Heizgerät darf nicht direkt unter einer fest installierten Steckdose angebracht werden.

• Die Netzsteckdose muss jederzeit frei zugänglich sein, um den Netzstecker schnellstmöglich trennen zu können!

• Das Gerät eignet sich nicht zur Tierzucht!

Verpackung

- Nach dem Auspacken das Gerät auf Transportschäden und den Lieferumfang auf Vollständigkeit prüfen! Bei Schäden oder unvollständiger Lieferung wenden Sie sich bitte an Ihr Fachgeschäft oder den Kundendienst!
- Entsorgen Sie die Originalverpackung nicht! Sie wird zum Aufbewahren und beim Versenden zur Vermeidung von Transportschäden benötigt!
- Verpackungsmaterial ordnungsgemäß entsorgen! Plastikbeutel können zu einem lebensgefährlichen Spielzeug für Kinder werden!

Standort

- Die Geräte sollten in einer Entfernung von mindestens **50cm** von entflammaren Objekten, Wänden oder anderen Konstruktionen aufgestellt werden! Die Geräteöffnungen dürfen auf keinen Fall blockiert werden!
- Gerät nicht auf instabile Flächen (z. B. einem Bett) stellen, da hier ein Umkippen möglich ist!
- Gerät nicht unter einer Wandsteckdose aufstellen!

Netzkabel

- Verwenden Sie nur der Leistungsaufnahme entsprechende, geprüfte Verlängerungskabel!
- Das Netzkabel muss so verlegt werden, dass es keine Stolpergefahr darstellt, durch die das Gerät umgeworfen werden kann.
- Das Netzkabel darf nicht mit heißen Geräteteilen in Berührung kommen!
- Netzstecker nie am Kabel aus der Steckdose ziehen!
- Niemals zum Verschieben des Geräts am Kabel ziehen oder das Kabel zu Transportzwecken verwenden!
- Kabel nicht um das Gerät wickeln! Gerät nicht mit aufgewickeltem Kabel betreiben! Dies gilt besonders bei Verwendung einer Kabeltrommel.
- Kabel nicht einklemmen oder über scharfe Kanten ziehen. Kabel nicht über heiße Herdplatten oder offene Flammen legen!

Erstinbetriebnahme

- Zur Inbetriebnahme den Stecker in die Steckdose stecken.

Anbringen der Rollen (siehe Abb. 2 & 3)

- **Vor Verwendung des Geräts müssen die Rollen angebracht werden!**
- Die Rollen vorsichtig mit der Unterseite nach oben auf dem Boden platzieren. Die Fläche darf nicht zu hart sein - Beschädigung der Farbe oder des Geräts!
- Die Installation der Rollen zwischen der äußersten Rippe an den einzelnen Enden des Radiators und der jeweiligen benachbarten Rippe erfolgt mit den mitgelieferten Federklemmen.
- Die Flügelmuttern anziehen und den Radiator wieder vorsichtig auf die Rollen drehen.

Anzeigeleuchte

Die Anzeigeleuchte leuchtet auf, wenn das Heizgerät in Betrieb ist.

Schalter (S) (siehe Abb. 5b)

	I	II
NOCeco10.....	700 W	1000 W
NOCeco15.....	1000 W	1500 W
NOCeco20.....	1400 W	2000 W
NOCeco25.....	1700 W	2500 W

Thermostat (T) (siehe Abb. 4a)

Die Regelung auf „max“ stellen, um eine bestimmte Raumtemperatur zu halten. Das Gerät bei voller Leistung betreiben, bis die gewünschte Raumtemperatur erreicht ist. Die Thermostatsteuerung zurücksetzen, bis sich das Gerät mit einem hörbaren „Klick“ ausschaltet. Die Thermostatregelung schaltet sich automatisch an und aus, um die Temperatur nahezu konstant zu halten. Beachten Sie bitte, dass sich das Gerät nur dann einschaltet, wenn die am Thermostat eingestellte Temperatur höher ist als die Raumtemperatur.

Bedienung der digitalen Zeitschaltuhr (LCD) (siehe Abb. 6)

WICHTIG: Bei Betrieb der Heizung mit automatischer Einstellung sollten, ob mit oder ohne Beaufsichtigung, alle Sicherheitsvorschriften beachtet werden.

Die Zeitschaltuhr ermöglicht Ihnen immer, „**AUTO**“ oder „**MAIN ON**“ zu wählen, indem Sie die „**MODE**“-Taste drücken, bis der gewünschte **MODUS** unten auf der Anzeige der Zeitschaltuhr erscheint.

„**AUTO**“ **MODE** ermöglicht es dem Heizgerät, sich nach einem festgelegten Zeitraum des 24-Stunden-Programms EIN oder AUS zu schalten (Siehe „Einstellen von Programmen“ unten).

„Im **MAIN ON**- **MODUS** wird die Stromzufuhr zum Heizgerät nicht von den Programmeinstellungen unterbrochen.“

Tastensperre:

Wenn „**ENTER**“ und „**MODE**“ innerhalb 1 Sekunde gedrückt werden, werden die Tasten blockiert. Der Benutzer erkennt, dass die Tasten gesperrt sind, wenn das Sperr-Symbol in der linken oberen Ecke des Bildschirms angezeigt wird. Um die Tastatur zu entsperren, drücken Sie „**ENTER**“ und dann „**MODE**“ innerhalb 1 Sekunde.

Inbetriebnahme

Bei der Inbetriebnahme das Heizgerät an eine normale Steckdose anschließen und den Strom einschalten. Jetzt kann die Zeitschaltuhr für den Betrieb programmiert werden.

Aktuelle Uhrzeit einstellen

1. Halten Sie die „**PROGRAMM**“-Taste, bis das Uhr-Symbol  auf dem Bildschirm erscheint und die Stundenziffer blinkt. Jetzt kann der Benutzer die Uhrzeit einstellen.

2. Um die Stunde einzustellen, verwenden Sie die „-“ und „+“-Tasten. Zur Bestätigung der Stundenzahl, **„ENTER“ drücken.**

3. Sobald „**ENTER**“ gedrückt wurde, blinken die Minutenziffern auf. Um die Minuten einzustellen, die „-“ und „+“-Tasten verwenden. Zur Bestätigung der Minutenzahl auf „**ENTER**“ **drücken.**

4. Die Zeitschaltuhr kehrt zur Standardanzeige zurück.

5. Um eine falsche Zeitangabe zu korrigieren, die vorgenannten Schritte wiederholen.

Wenn die korrekte Zeit eingestellt ist, können insgesamt vier EIN-/AUS-Zeitprogramme für den Betrieb eingestellt werden.

Programme einstellen

Die Taste „**PROGRAMM**“ drücken, um die Programme einzustellen.

Sie stellen jetzt die Programme ein, beginnend mit P1 EIN.

EINSCHALTZEIT FÜR P1 EINSTELLEN:

1. Um die Stunde einzustellen, die „-“ und „+“-Tasten drücken Zur Bestätigung der Stundenzahl auf „**ENTER**“ **drücken.**

2. Um die Minuten einzustellen die „-“ und „+“-Tasten drücken Zur Bestätigung der Minutenzahl auf „**ENTER**“ **drücken.**

Hinweis: Im Programmiermodus können die Minuten nur in 10-Minuten-Schritten verstellt werden.

ABSCHALTZEIT FÜR P1 EINSTELLEN:

3. Um die Minuten einzustellen, die „-“ und „+“-Tasten drücken. Zur Bestätigung der Stundenzahl auf **„ENTER“ drücken.**

4. Um die Minuten einzustellen, die „-“ und „+“-Tasten drücken. Zur Bestätigung der Minutenzahl auf **„ENTER“ drücken.**

Zum Programmieren der Schaltzeiten P2, P3 und P4 die Schritte 1 bis 4 wiederholen. Nach dem Einstellen der Ausschaltzeit für P4 kehrt die Anzeige automatisch zur Standardanzeige zurück.

Hinweis: Wenn die EINSchaltzeit gleich wie die AUSschaltzeit ist, ignoriert das Heizgerät das Programm.

Die Weiterschaltfunktion

Wird im „**AUTO**“-MODUS die Taste „+“ länger als 2 Sekunden gedrückt, schaltet das Programm auf **ADVANCE**, geht zur nächsten programmierten Einstellung über und kehrt erst zum Programm zurück, wenn die nachfolgende Programmzeit erreicht ist. Wenn die „**ADVANCE**“-Funktion läuft, wird der „**ADVANCE**“-Abschnitt auf dem LCD-Bildschirm angezeigt. Wird die „...“-Taste gedrückt, während das „**ADVANCE**“-Programm läuft, wird die „**ADVANCE**“-Funktion automatisch gelöscht und das Programm läuft wie normal.

Hinweis – Zeitschaltuhrspeicher-Backup-Batterien – Bleibt das Heizgerät angesteckt und die Steckdose 72 Stunden eingeschaltet, sind die Zeitschaltuhrspeicher-Backup-Batterien vollständig aufgeladen.

Reinigung

- Zuerst Gerät ausschalten und Netzstecker aus der Steckdose ziehen!
- Gehäuse mit einem feuchten Tuch, Staubsauger oder Staubpinsel reinigen.
- Keine scheuernden und ätzenden Reinigungsmittel verwenden!
- Verwenden Sie zum Reinigen des Geräts niemals leicht entflammbare Reinigungsmittel wie z. B. Benzin oder Spiritus.
- Das Gerät niemals ins Wasser tauchen! **Lebensgefahr!**
- Ansaug- und Ausblasbereich sollten regelmäßig mit einem Staubsauger gereinigt werden.
- Wenn Sie das Gerät längere Zeit nicht benutzen, sollten Sie es vor übermäßigem Staub und Schmutz schützen.

Wiederverwertung



Für innerhalb der europäischen Gemeinschaft verkaufte Elektroprodukte. Elektroprodukte dürfen am Ende ihrer Nutzungsdauer nicht im regulären Haushaltsmüll entsorgt werden. Sie müssen bei Vorhandensein einer entsprechenden Wiederverwertungsanlage zugeführt werden. Entsprechende Hinweise zu Annahmestellen erhalten Sie bei Ihrer Gemeinde oder Ihrem Fachhändler.

Kundendienst

Reparaturen und Eingriffe in das Gerät sind nur durch autorisiertes Fachpersonal zulässig!

Durch unsachgemäße Reparaturen können erhebliche Gefahren für den Benutzer entstehen!

Im Interesse der technischen Weiterentwicklung sind Konstruktions- oder Ausführungsänderungen am Gerät vorbehalten!

Beste klant,

Gelieve de volgende informatie aandachtig te lezen voordat u het toestel voor de eerste keer gebruikt dit is voor uw eigen veiligheid en om het correct gebruik te garanderen.

Opgelet! Het toestel mag uitsluitend gebruikt worden voor normale huishoudelijke toepassingen en niet voor industriële doeleinden.

Belangrijk veiligheidsadvies

• Het toestel mag uitsluitend gebruikt worden zoals beschreven in de gebruiksinstructies! Het is verboden het toestel voor enig ander doel te gebruiken! Elke schade als het gevolg van een verkeerd gebruik of het niet naleven van de veiligheidsinformatie maakt elke aansprakelijkheid en garantie ongeldig!

• **WAARSCHUWING:** Dit toestel mag niet in een badkamer gebruikt worden.

• **WAARSCHUWING:** Om een gevaarlijke situatie te voorkomen door het onopzettelijk resetten van de thermische cut-out, mag dit toestel niet via een extern schakelapparaat - zoals een timer - van stroom voorzien worden, of aangesloten worden op een circuit dat regelmatig aan- en uitgeschakeld wordt.

• Kinderen vanaf 8 jaar en ouder en personen met beperkte fysieke, sensorische of geestelijke capaciteiten of die de ervaring of kennis daarvoor ontberen, mogen dit toestel gebruiken wanneer ze onder toezicht staan of aanwijzingen hebben gekregen hoe zij het toestel moeten gebruiken en de daaruit voortkomende gevaren hebben begrepen. Kinderen mogen niet met het toestel spelen. Kinderen mogen het toestel niet reinigen of onderhouden tenzij ze onder toezicht staan.

• Kinderen jonger dan 3 jaar moeten uit de buurt gehouden worden tenzij ze onder voortdurend toezicht staan. Kinderen ouder dan 3 jaar en jonger dan 8 jaar mogen het toestel alleen aan-/uitschakelen op voorwaarde dat het toestel op de beoogde normale gebruikspositie werd geplaatst of geïnstalleerd en dat ze onder toezicht staan of aanwijzingen hebben gekregen hoe zij het toestel moeten gebruiken en de daaruit voortkomende gevaren hebben begrepen. Kinderen ouder dan 3 jaar en jonger dan 8 jaar mogen het toestel niet in de stekker steken of het toestel regelen en reinigen of onderhoud uitvoeren.

• **OPGELET:** Sommige onderdelen van dit product kunnen zeer heet worden en brandwonden veroorzaken. In het geval dat kinderen en kwetsbare personen aanwezig zijn moet bijzondere aandacht geschonken worden.

• Alle aansprakelijkheid wordt afgewezen voor eventuele vorstschade veroorzaakt door een verwarmingscapaciteit die onvoldoende is voor de grootte van de ruimte, een slechte warmte-isolatie van de ruimte, een verkeerd gebruik of overmacht (bijv. stroomstoring).

• Sluit het toestel uitsluitend aan op het net zoals aangegeven op het typeplaatje!

• U mag het toestel nooit met natte handen bedienen!

Levensgevaar!

• **WAARSCHUWING:** Gebruik dit verwarmingstoestel niet in de onmiddellijke buurt van een bad, douche of zwembad.

• U dient de gepaste nationale wetgeving in verband met de installatie van elektrische apparatuur in dergelijke gebieden na te leven!

• Stel het toestel niet bloot aan regen of vochtige omstandigheden! Het toestel is niet bedoeld voor gebruik buitenshuis. Het toestel mag uitsluitend binnenshuis bewaard worden!

• U mag het toestel niet gebruiken indien het toestel of het snoer beschadigd is. **Risico op verwonding!**

• Indien de hoofdkabel beschadigd is, moet deze vervangen worden door de fabrikant of de onderhoudsvertegenwoordiger of een gelijk gekwalificeerd persoon om een gevaarlijke situatie te vermijden.

• **Verkeerde reparaties kunnen de gebruiker aan aanzienlijk gevaar blootstellen.**

• **Het toestel mag uitsluitend geopend en gerepareerd worden door hiertoe bevoegd en gekwalificeerd personeel.**

• Bewaar geen brandbare materialen of spuitbussen in de buurt van het toestel wanneer het toestel wordt gebruikt. **Brandgevaar!**

• Gebruik het toestel niet in een ontvlambare atmosfeer (bijvoorbeeld in de buurt van brandbare gassen of spuitbussen)! **Explosie- en brandgevaar!**

• Het toestel mag niet gebruikt worden in ruimtes waar er een brandgevaar is, zoals garages, stallen of houten tuinhuizen.

• **Belangrijk!** Stop geen vreemde voorwerpen in de openingen van het toestel! **Risico op verwonding** (elektrische schok) en schade aan het toestel!

• De luchtinvoer- en uitlaatopeningen van het toestel mogen niet belemmerd worden!

• Plaats geen kledingstukken, handdoeken of dergelijke op het toestel om deze te drogen!

Oververhitting en brandgevaar!



HET WAARSCHUWINGSSYMBOL STAAT OP HET TOESTEL OM DE GEBRUIKER EROP TE WIJZEN DAT HET TOESTEL NIET BEDEKT MAG WORDEN.

• Het toestel is niet geschikt voor aansluiting op permanente bekabeling!

• **WAARSCHUWING:** Dit toestel moet geaard worden.

• **WAARSCHUWING:** Dit verwarmingstoestel mag niet onmiddellijk onder een vast stopcontact staan.

• Het stopcontact moet te allen tijde onmiddellijk toegankelijk zijn zodat de stekker zo snel mogelijk losgekoppeld kan worden!

• Het toestel is niet geschikt voor fokdoeleinden!

Verpakking

- Na het uitpakken van het toestel dient u het te controleren op transportschade en dient u te controleren of de inhoud volledig is! Neem contact op met uw bevoegde retailer in het geval van schade of een onvolledige levering!
- Gooi de originele doos niet weg! U kunt de doos gebruiken voor opslag en verzending om transportschade te voorkomen!
- Gooi het verpakkingsmateriaal op correcte manier weg! Houd plastic zakken uit de buurt van kinderen!

Locatie

- Het toestel moet op minimaal **50 cm** afstand van brandbare voorwerpen, muren of andere structuren worden geplaatst! De openingen van het toestel mogen op geen enkele wijze belemmerd worden!
- Plaats het toestel niet op onstabiele oppervlakken (bijvoorbeeld een bed), waar het kan omkantelen!
- Het toestel mag niet onder een stopcontact staan!

Netsnoer

- Gebruik uitsluitend een goedgekeurde verlengkabel die geschikt is voor de rating van het toestel!
 - Plaats het netsnoer zodanig dat men er niet over kan struikelen en het toestel mogelijk kan omstoten.
 - Het netsnoer mag niet in contact komen met hete onderdelen van het toestel!
 - Trek nooit aan de kabel om de stekker uit het stopcontact te halen!
 - Trek nooit aan het snoer om het toestel te verplaatsen of gebruik het snoer niet om het toestel te dragen!
 - Wind het snoer niet rond het toestel! U mag het toestel niet gebruiken wanneer het snoer opgerold is!
- Dit geldt in het bijzonder wanneer een kabelhaspel wordt gebruikt.
- Knel het snoer niet in of sleep het niet over scherpe randen. Plaats het snoer niet over verwarmde kookplaten of naakte vlammen!

Opstarten

- Steek de stekker in het stopcontact.

De rollen plaatsen (zie Afb. 2 & 3)

- **De rollen moeten geplaatst worden voordat het toestel gebruikt wordt!**
- Plaats het toestel voorzichtig op de vloer met de onderzijde naar boven gericht. Het oppervlak mag niet te hard zijn - en verfschade of schade aan het toestel veroorzaken!
- Installeer de zwenkwielletjes met behulp van de meegeleverde veerklemmen tussen de uiterste staaf op elk uiteinde van de radiator en op de aangrenzende staaf.
- Span de vleugelmoeren aan en draai de radiator voorzichtig terug op de rollen.

Indicatorlampje

Het signaleringslampje brandt wanneer het toestel opwarmt.

Schakelaar (S) (zie Afb. 5)

	I	II
NOCeco10.....	700 W	1000 W
NOCeco15.....	1000 W	1500 W
NOCeco20.....	1400 W	2000 W
NOCeco25.....	1700 W	2500 W

Thermostaat (T) (zie Afb. 4)

Om een bepaalde kamertemperatuur in stand te houden, stelt u de regelaar op "max". Bedien het toestel op maximaal vermogen totdat de vereiste kamertemperatuur werd bereikt. Stel de thermostaatregelaar terug totdat het toestel uitschakelt met een hoorbare "klik". Deze temperatuur wordt praktisch constant gehouden door de thermostaatregelaar die automatisch aan en uit schakelt. Merk op dat het toestel alleen kan ingeschakeld worden wanneer de thermostaatinstelling hoger is dan de kamertemperatuur.

Bediening van digitale timer (LCD) (zie Afb. 6)

BELANGRIJK: Denk eraan om alle veiligheidswaarschuwingen te respecteren tijdens het bedienen van het verwarmingstoestel op de automatische instelling, hetzij bewaakt of onbewaakt.

Met de timer kiest u 'AUTO' of 'HANDMATIG AAN' door te drukken op de 'MODUS' totdat de gewenste MODUS knop onderaan op de timerdisplay verschijnt.

'AUTO' MODUS maakt het mogelijk om het verwarmingstoestel AAN en UIT te schakelen volgens een ingestelde programmaperiode van 24 uur (zie 'Programma's instellen' hieronder).

'HANDMATIG AAN' MODUS hiermee wordt ononderbroken stroom voorzien aan het verwarmingstoestel via de programma-instellingen.

Toetsenvergrendeling:

Indien 'ENTER' en 'MODUS' binnen 1 seconde worden ingedrukt, worden de toetsen vergrendeld. De gebruiker weet dat de toetsen vergrendeld zijn aangezien het vergrendelsymbool '0-' wordt weergegeven bovenaan links in de hoek van het scherm. Om het toetsenblok te ontgrendelen, drukt u op 'ENTER' en daarna 'MODUS' binnen 1 seconde.

Eerste gebruik

Voor het eerste gebruik steekt u het verwarmingstoestel in een gewoon stopcontact en schakel de stroom in. De timer is nu gereed om deze in te stellen voor gebruik.

Instelling van huidige tijd

1. Houd de 'PROGRAMMA' knop ingedrukt totdat het kloksymbool  op het scherm verschijnt en het Uur-cijfer knippert. De gebruiker kan nu de klok instellen.

2. Om het uur aan te passen, gebruikt u de '-' & '+' knoppen. Bevestig het uurgedrukte door te drukken op 'ENTER'.

3. Zodra 'ENTER' werd ingedrukt, knipperen de minuten. Om de minuten aan te passen gebruikt u de '-' & '+' knoppen. Bevestig het cijfer van de minuten door te drukken op 'ENTER'.

4. De timer keert nu terug naar de standaarddisplay.

5. Herhaal de vorige stappen om de verkeerde tijd te resetten.

Zodra de correcte tijd is ingesteld, kunnen in totaal vier AAN/UIT tijdprogramma's worden ingesteld voor gebruik.

Programma's instellen

Druk op de 'PROGRAMMA' toets om de programma's in te stellen.

U stelt nu de programma's in die beginnen met P1 'AAN'.

P1 OP TIJD INSTELLEN:

1. Om het uur in te stellen gebruikt u de '-' & '+' knoppen. Bevestig het uurgedrukte door te drukken op 'ENTER'.

2. Om de minuten in te stellen gebruikt u de '-' & '+' knoppen. Bevestig het cijfer van de minuten door te drukken op 'ENTER'.

Opgelet: De minuten kunnen uitsluitend in blokken van 10 minuten worden ingesteld in programma 'MODUS'.

P1 UIT TIJD INSTELLEN:

3. Om het uur in te stellen gebruikt u de '-' & '+' knoppen. Bevestig het uurgedrukte door te drukken op 'ENTER'.

4. Om de minuten in te stellen gebruikt u de '-' & '+' knoppen. Bevestig het cijfer van de minuten door te drukken op 'ENTER'.

Herhaal de stappen 1 tot 4 om P2, P3 & P4 te programmeren. Na het 'UIT' programmeren van P4, sluit u automatisch af om naar de standaarddisplay te gaan.

Op eender welk ogenblik tijdens het programmeren van de timer kunt u op de 'PROGRAMMA' knop drukken om de standaarddisplay te verlaten.

Opgelet: Indien de 'AAN' tijd dezelfde is als de 'UIT' tijd, negeert het toestel het programma.

De functie Vooruit

In de 'AUTO' MODUS' indien de '+' knop gedurende langer dan 2 seconden is ingedrukt, gaat het programma VOORUIT naar de volgende geprogrammeerde instelling en keert alleen terug naar het programma wanneer de daaropvolgende programmatijd werd bereikt. Wanneer de functie 'VOORUIT' loopt, wordt het segment 'VOORUIT' weergegeven op het LCD scherm. Indien de '-' knop wordt ingedrukt wanneer het programma 'VOORUIT' loopt, wordt de functie 'VOORUIT' automatisch geannuleerd en het programma loopt zoals normaal.

Opmerking - Timer geheugen back-up batterijen - Zodra het verwarmingstoestel minstens 72 uur ingeschakeld in het stopcontact blijft zitten, zijn de geheugen back-up batterijen van de timer volledig opgeladen.

Zodra de batterijen van de timer volledig zijn opgeladen en er een stroomonderbreking is of indien het verwarmingstoestel gedurende minder dan zes maanden is losgekoppeld van de netspanning, bewaart de timer verder de tijd en de instellingen in het geheugen blijven intact.

Indien de back-up batterijen van de timer echter niet volledig zijn opgeladen, of indien het verwarmingstoestel langer dan zes maanden geen stroom krijgt, gaan de tijd en de programma-instellingen verloren en u moet bijgevolg de tijd en het programma resetten voordat u de AUTO MODUS opnieuw gebruikt.

Kabelopslag (zie Afb. 1)

Reiniging

- Schakel eerst het toestel uit en koppel de stekker los van het stopcontact!
- Maak de behuizing schoon met een vochtige doek, stofzuiger of borstel.
- Gebruik geen schurende of bijtende reinigingsmiddelen!
- Gebruik geen ontbrandbare reinigingsmiddelen bijvoorbeeld benzine of alcohol om het toestel te reinigen.
- Dompel het toestel nooit onder in water! **Levensgevaar!**
- Luchtinlaat- en uitlaatgebied moet regelmatig gereinigd worden met een stofzuiger.
- Indien het toestel gedurende langere perioden niet gebruikt wordt, moet het beschermd worden tegen overmatig stof en vuil.

Recycling



Voor elektrische producten die verkocht worden binnen de Europese gemeenschap.

Aan het einde van de levensduur van het elektrische product mag het niet bij het huishoudelijk afval worden weggegooid. Recycleer het product waar deze faciliteiten worden aangeboden. Vraag uw lokale autoriteit of retailer om advies over recyclage in uw land.

Dienst-na-verkoop

Alle reparaties moeten aan het bevoegd personeel worden doorverwezen!

Verwijs naar uw lokale verdeler. Niet-geautoriseerde reparatiewerken aan het toestel maken de garantie ongeldig.

Incorrecte reparaties uitgevoerd door ongekwalificeerde personen kunnen ernstige gevolgen hebben voor de gebruiker!

In het belang van verdere ontwikkeling kan het toestel zonder voorafgaande kennisgeving onderworpen worden aan constructie- of ontwerpwijzigingen.

Gentile Cliente,

La invitiamo a leggere attentamente le presenti informazioni prima di utilizzare il dispositivo per la prima volta per garantire la sua sicurezza personale e l'uso corretto del prodotto.

Attenzione! Il dispositivo è destinato esclusivamente al normale uso domestico e non a scopi industriali.

Consigli importanti per la sicurezza

• Il dispositivo deve essere utilizzato solo in conformità alle presenti istruzioni per l'uso! È vietato l'uso finalizzato a qualsiasi altro scopo! Qualsiasi danno risultante dall'uso improprio e dalla non osservanza delle istruzioni sulla sicurezza annullerà ogni responsabilità e garanzia della casa produttrice!

• **AVVERTENZA:** Questa apparecchiatura non deve essere utilizzata in bagno.

• **AVVERTENZA:** Per evitare il rischio di un cambio involontario di regolazione dell'interruttore di sicurezza termico, questo apparecchio non deve essere alimentato da un dispositivo di commutazione esterno, come ad esempio un timer, né deve essere collegato ad un circuito che venga regolarmente acceso e spento dalla società di fornitura elettrica.

• Questo apparecchio può essere usato da bambini a partire dagli 8 anni e da adulti con limitate capacità fisiche, sensoriali o mentali o con scarsa esperienza o conoscenza sull'uso dell'apparecchio, solamente se sorvegliati o istruiti relativamente al suo uso e se hanno compreso i rischi che comporta. Impedire ai bambini di giocare con l'apparecchio. La pulizia e gli interventi di manutenzione non devono essere eseguiti dai bambini senza supervisione.

• In mancanza di costante supervisione, i bambini con meno di 3 anni di età devono essere tenuti a distanza. I bambini con età compresa tra i 3 e gli 8 anni, possono accendere/spengere l'apparecchio se lo stesso è posizionato o installato nella normale posizione di funzionamento, se sottoposti a supervisione o istruiti relativamente all'uso sicuro dello stesso e se hanno compreso i rischi che comporta. I bambini con un'età compresa tra i 3 e gli 8 anni non devono eseguire le operazioni di collegamento, regolazione, pulizia e manutenzione dell'apparecchiatura.

• **ATTENZIONE:** Alcune parti del prodotto possono diventare molto calde e provocare ustioni. È necessario prestare particolare attenzione in presenza di bambini e persone vulnerabili.

• Si declina ogni responsabilità per danni derivanti dalla formazione di ghiaccio causati da un'insufficiente capacità di riscaldamento rispetto alle dimensioni della stanza, un cattivo isolamento della stanza, uso errato o forza maggiore (ad es. un blackout).

• Collegare il dispositivo alla rete di distribuzione elettrica C.A. in base alla potenza nominale specificata nell'apposita targhetta!

• Non maneggiare il dispositivo con le mani bagnate!

Pericolo di morte!

• **AVVERTENZA:** Non utilizzare il radiatore di calore nelle immediate vicinanze di bagni, docce o piscine.

• Si devono assolutamente rispettare le norme specifiche riguardanti l'installazione di apparecchiature elettriche del paese dove l'apparecchio viene usato!

• Tenere il dispositivo lontano dalla pioggia o dall'umidità! Non utilizzare il dispositivo all'aperto. Conservarlo esclusivamente in ambienti chiusi!

• Non utilizzare il dispositivo se esso o il cavo elettrico è danneggiato. **Rischio di infortuni!**

• È necessario che il cavo di alimentazione, in caso di danni, venga sostituito dal produttore, da un tecnico dell'assistenza o da chiunque abbia le competenze necessarie a eseguire l'operazione in condizioni di sicurezza.

• **Le riparazioni improprie possono esporre gli utenti a pericoli considerevoli.**

• **Il dispositivo può essere aperto e riparato solo da personale qualificato autorizzato.**

• Non conservare o utilizzare materiali infiammabili o spray nelle vicinanze del dispositivo quando è in uso. **Pericolo d'incendio!**

• Non utilizzare il dispositivo in atmosfere infiammabili (ad es. nelle vicinanze di gas combustibili o bombolette spray)! **Pericolo di esplosione o incendio!**

• Il dispositivo non deve essere utilizzato in ambienti a rischio di incendio, quali garage, stalle o capanni di legno.

• **Importante!** Non inserire corpi estranei nelle aperture del dispositivo! **Rischio di infortuni** (scosse elettriche) e danni al dispositivo!

• Le aperture di presa e mandata dell'aria del dispositivo non devono essere ostruite in alcun modo!

• Non mettere ad asciugare capi di vestiario, asciugamani o simili sul dispositivo! **Pericolo di surriscaldamento e incendio!**



IL RADIATORE PRESENTA IL SIMBOLO DI AVVERTENZA PER INDICARE CHE NON DEVE ESSERE COPERTO.

• Il dispositivo non è adatto per il collegamento a cablaggi permanenti!

• **AVVERTENZA:** L'apparecchiatura deve essere collegata a terra.

• **AVVERTENZA:** Non collocare l'apparecchio immediatamente sotto una presa di corrente fissa.

• La presa deve rimanere accessibile in ogni momento per consentire di disinserire la spina il più velocemente possibile all'occorrenza!

• Il dispositivo non è uno strumento adatto all'allevamento di animali!

Imballaggio

- Una volta disimballato il dispositivo, controllare che non si siano verificati danni durante il trasporto e che non manchi alcun componente! Nell'eventualità di danni o incompletezza della consegna, rivolgersi al proprio rivenditore autorizzato!
- Non gettare la confezione originale! Può essere utilizzata per conservare e spedire il prodotto, evitando possibili danni durante il trasporto!
- Smaltire il materiale d'imballaggio in modo appropriato! Tenere le buste di plastica lontane dalla portata dei bambini!

Posizionamento

- L'apparecchio deve essere posizionato con una distanza minima di **50 cm** da oggetti infiammabili, pareti o altre strutture! Non ostruire in alcun modo le aperture del dispositivo!
- Non posare l'apparecchio su superfici instabili (p.es. un letto), dove potrebbe ribaltarsi!
- L'apparecchio non deve essere collocato sotto una presa di corrente!

Cavo di alimentazione

- Utilizzare solo cavi di prolunga omologati e adatti alla potenza nominale del dispositivo!
- Posizionare il cavo dell'alimentazione in modo che nessuno possa inciamparvi, facendo cadere il dispositivo.
- Il cavo di alimentazione non deve venire a contatto con le parti calde del dispositivo!
- Non estrarre mai la spina dalla presa tirando dal cavo!
- Non spostare mai il dispositivo tirando il cavo o usando quest'ultimo per il trasporto!
- Non attorcigliare il cavo attorno al dispositivo! Non utilizzare il dispositivo con il cavo attorcigliato!

Ciò è valido soprattutto se la guaina del cavo è usata.

- Non schiacciare il cavo né farlo passare sopra spigoli appuntiti. Non farlo passare sopra piastre riscaldate o fiamme libere!

Avvio

- Quando si intende utilizzare il dispositivo, inserire la spina nella presa.

Montaggio delle rotelle (vedi Fig. 2 & 3)

- **Prima di utilizzare l'apparecchio le rotelle devono essere già montate!**
- Appoggiare con cura l'apparecchio sul pavimento con la parte inferiore rivolta verso l'alto. La superficie non deve essere eccessivamente dura: rischio di danneggiamento della vernice o dell'apparecchio!
- Installazione delle rotelle tra la costola più esterna di ciascuna estremità del radiatore e la sua costola adiacente servendosi dei fermi a molla in dotazione.
- Serrare i dadi ad aletta e girare di nuovo con cautela il radiatore sulle rotelle.

Spia di controllo

La spia pilota si illumina quando l'apparecchio emette calore.

Interruttore (S) (vedi Fig. 5)

	I	II
NOCeco10.....	700 W	1000 W
NOCeco15.....	1000 W	1500 W
NOCeco20.....	1400 W	2000 W
NOCeco25.....	1700 W	2500 W

Termostato (T) (vedi Fig. 4)

Per mantenere la temperatura ambiente desiderata, impostare il comando su "max". Far funzionare l'apparecchio alla massima potenza fino al raggiungimento della temperatura ambiente desiderata. Abbassare il comando termostatico fino a che l'apparecchio non si spegne con un percepibile "clic". La temperatura raggiunta verrà mantenuta pressoché costante dal comando termostatico che si accende e si spegne automaticamente. Si tenga conto che l'apparecchio può essere acceso solo quando il termostato è impostato su una temperatura superiore alla temperatura ambiente.

Funzionamento del timer digitale (LCD) (vedi Fig. 6)

IMPORTANTE: Osservare tutte le avvertenze di sicurezza quando l'apparecchio è in modalità di funzionamento automatico, che sia custodito o meno.

Il timer consente di selezionare 'AUTO' o 'MAN ON' premendo il 'MODE' finché necessario **MODE** compare nella parte inferiore del display del timer.

'**AUTO**' **MODE** consente di accendere e spegnere l'apparecchio in base a un periodo di programmazione definito di 24 ore (vedi sezione "Impostazione dei programmi" più avanti).

'**MAN ON**' **MODE** consente di alimentare l'apparecchio senza interruzioni dovute alle impostazioni dei programmi.

Blocco tasti:

Se 'ENTER' e 'MODE' vengono premuti contemporaneamente entro 1 secondo, i tasti vengono bloccati. L'utente saprà che i tasti sono bloccati perché verrà visualizzato il simbolo di blocco '0→' nell'angolo superiore sinistro dello schermo. Per sbloccare i tasti, premere 'ENTER' e quindi 'MODE' entro 1 secondo.

Funzionamento iniziale

Per utilizzare l'apparecchio la prima volta, collegarlo ad una normale presa di alimentazione domestica e attivare l'alimentazione. A questo punto è possibile configurare il timer per utilizzarlo.

Impostazione dell'ora attuale

1. Tenere premuto il pulsante '**PROGRAM**' finché non compare il simbolo dell'orologio  sullo schermo e la cifra dell'ora non lampeggia. A questo punto è possibile impostare l'orologio.
2. Per regolare l'ora, usare i pulsanti '-' & '+'. Confermare la cifra dell'ora premendo '**ENTER**'.
3. Una volta che '**ENTER**' è stato premuto, lampeggerà la cifra dei minuti. Per regolare i minuti usare i pulsanti '-' & '+'. Confermare la cifra dei minuti premendo '**ENTER**'.
4. A questo punto viene visualizzata la schermata predefinita del timer.
5. Per azzerare l'ora, se non corretta, ripetere i passaggi illustrati in precedenza. Dopo aver impostato l'ora corretta, è possibile impostare il funzionamento di un totale di quattro programmi orari di accensione e spegnimento.

Impostazione dei programmi

Premere il tasto '**PROGRAM**' per impostare i programmi.

L'impostazione dei programmi comincia dunque con P1 'ON'.

IMPOSTAZIONE ORARIO P1 ON:

1. Per impostare l'ora, usare i pulsanti '-' & '+'. Confermare la cifra dell'ora premendo '**ENTER**'.
2. Per impostare i minuti, usare i pulsanti '-' & '+'. Confermare la cifra dei minuti premendo '**ENTER**'.

Nota: è possibile impostare i minuti solo a blocchi di dieci nel programma '**MODE**'.

IMPOSTAZIONE ORARIO P1 OFF:

3. Per impostare l'ora, usare i pulsanti '-' & '+'. Confermare la cifra dell'ora premendo '**ENTER**'.
4. Per impostare i minuti, usare i pulsanti '-' & '+'. Confermare la cifra dei minuti premendo '**ENTER**'.

Ripetere i passaggi dall'1 al 4 per programmare P2, P3 e P4. Dopo aver programmato P4 "OFF", si torna automaticamente alla visualizzazione predefinita.

Durante la programmazione del timer è possibile premere il pulsante '**PROGRAM**' in qualsiasi momento per uscire e tornare alla visualizzazione di default.

Nota: Se l'orario 'ON' è uguale all'orario 'OFF', l'apparecchio ignorerà il programma.

Funzione Advance

Quando si è in modalità '**AUTO**' **MODE**, se il pulsante '+' viene premuto per più di 2 secondi, il programma **AVANZA** all'impostazione successiva e ritornerà al programma solamente quando si raggiunge l'orario del programma successivo. Quando la funzione '**AVANZA**' è attiva, il segmento '**AVANZA**' verrà visualizzato sullo schermo LCD. Se il pulsante '-' viene premuto quando il programma '**AVANZA**' è in funzione, la funzione '**AVANZA**' verrà annullata automaticamente ed il programma continuerà come di consueto.

Nota - Batterie di riserva memoria timer - Una volta che l'apparecchio è stato lasciato collegato alla presa acceso per almeno 72 ore, le batterie di riserva della memoria del timer saranno completamente cariche.

Quando le batterie del timer sono completamente cariche, in caso di mancata erogazione della corrente o se l'apparecchio viene scollegato dalla rete elettrica per meno di sei mesi, il timer continuerà a indicare l'ora e le impostazioni della memoria resteranno invariate.

Se, tuttavia, le batterie backup non sono state caricate completamente o se l'apparecchio è stato alimentato per meno di sei mesi, l'ora e le impostazioni dei programmi verranno perse e sarà necessario reimpostare entrambi prima di poter utilizzare la modalità **AUTO** **MODE** di nuovo.

Alloggiamento cavo (vedi Fig. 7)

Pulizia

- Spegnerne anzitutto l'apparecchio e staccare la spina dalla presa di alimentazione!
- Pulire l'alloggiamento con un panno umido, un aspirapolvere o una spazzola.
- Non usare detersivi abrasivi o caustici!
- Per pulire l'apparecchio, non usare detersivi infiammabili come petrolio o alcol.
- Non immergere mai il dispositivo in acqua! **Pericolo di morte!**
- La zona di ingresso e uscita dell'aria deve essere pulita regolarmente con un aspirapolvere.
- Se l'apparecchio non viene utilizzato per lunghi periodi, proteggerlo dagli accumuli di polvere e sporco.

Riciclaggio



Prodotti elettrici venduti all'interno della Comunità Europea.

Al termine della loro durata funzionale, i dispositivi elettrici non dovranno essere smaltiti con i normali rifiuti domestici. Smaltirli nelle apposite strutture, ove disponibili. Per informazioni sui servizi di riciclaggio locali, rivolgersi all'amministrazione locale o al proprio rivenditore di fiducia.

Servizio di assistenza clienti

Tutte le riparazioni devono essere effettuate da personale autorizzato!

Rivolgersi al rivenditore di fiducia. Ogni manomissione dell'apparecchio annullerà la garanzia.

Le riparazioni eseguite in modo improprio o da personale non qualificato possono provocare gravi conseguenze per l'utente!

Nel quadro di possibili ulteriori perfezionamenti, il dispositivo può essere soggetto a modifiche costruttive o progettuali senza preavviso.

Szanowny Kliencie,

Uważnie przeczytaj poniższe informacje przed pierwszym użyciem urządzenia, aby zapewnić sobie bezpieczeństwo oraz użytkować je we właściwy sposób.

Uwaga! Urządzenie przeznaczone jest wyłącznie do użytku domowego i nie może być wykorzystywane do celów przemysłowych.

Ważne zalecenia dotyczące bezpieczeństwa

• Urządzenie może być używane wyłącznie w sposób opisany w instrukcji użytkownika! Użycie urządzenia do innych celów jest zabronione! Wszelkie uszkodzenia wskutek nieprawidłowego użytkownika i niezastosowania się do informacji na temat bezpieczeństwa spowodują zwolnienie producenta od odpowiedzialności oraz utratę gwarancji!

• **OSTRZEŻENIE:** Urządzenie nie może być używane w łazience.

• **OSTRZEŻENIE:** Aby uniknąć niebezpieczeństwa związanego z przypadkowym wyzerowaniem termowłazniczka, urządzenia nie można zasilac z wykorzystaniem zewnętrznego urządzenia przełączającego, takiego jak wylazcznik czasowy (timer), ani nie można podlaczac go do obwodu zasilania, który jest regularnie włączany i wylazczany przez dostawcę energii.

• Urządzenie może być używane przez dzieci w wieku od 8 lat oraz przez osoby o ograniczonych zdolnościach fizycznych, sensorycznych lub umysłowych bądź nieposiadające odpowiedniego doświadczenia i wiedzy, pod warunkiem że osoby te są nadzorowane lub zostały poinstruowane w zakresie bezpiecznej obsługi urządzenia i rozumieją grożące niebezpieczeństwa. Dzieci nie mogą bawic się urządzeniem. Dzieci bez nadzoru nie mogą wykonywać czyszczenia ani konserwacji tego urządzenia.

• Dzieci w wieku poniżej 3 lat powinny przebywac z dala od urządzenia, jeśli nie znajdują się pod stałym nadzorem. Dzieci w wieku od 3 do 8 lat mogą jedynie włączac/wylazczac urządzenie, pod warunkiem, że urządzenie zostało umiejscowione lub zamontowane w zamierzonym miejscu pracy oraz że dzieci są nadzorowane, zostały poinstruowane w zakresie używania urządzenia w bezpieczny sposób i są świadome powiazanych zagrożeń. Dzieci w wieku od 3 do 8 lat nie powinny wkładac wtyczki urządzenia do gniazdka elektrycznego ani dokonywac jego regulacji, czyszczenia czy konserwacji.

• **PRZESTROGA:** Niektóre części tego produktu mogą mocno się nagrzewac i mogą spowodowac oparzenia ciała. Należy na to zwrócic szczególną uwagę w obszarach, w których znajdują się dzieci lub inne osoby nieświadome zagrożenia.

• Producent nie odpowiada za uszkodzenia spowodowane przez mróz na skutek zbyt małej wydajności cieplnej urządzenia w stosunku do wielkości pomieszczenia, złej izolacji cieplnej pomieszczenia, nieprawidłowego użycia lub siły wyższej (np. awarii zasilania).

• Urządzenie należy podlaczac wylazcznie do źródła

prądu przemiennego zgodnie z oznaczeniem na tabliczce znamionowej!

• Nigdy nie wolno obsługiwac urządzenia mokrymi rękami! **Zagrozenie życia!**

• **OSTRZEŻENIE:** Nie wolno używac grzejnika w bezpośrednim sąsiedztwie wanny, pryszniczniczki ani basenu.

• Należy przestrzegac odpowiednich lokalnych przepisów dotyczących instalacji urządzeń elektrycznych w takich miejscach!

• Nie wolno wystawiac urządzenia na działanie deszczu ani wilgoci! Urządzenie nie nadaje się do użycia na zewnątrz pomieszczeń. Urządzenie może być przechowywane wylazcznie w zamkniętych pomieszczeniach!

• Nigdy nie wolno używac urządzenia, jeśli przewód zasilający jest uszkodzony. **Ryzyko urazu ciała!**

• Aby uniknąć niebezpieczeństwa, wymianę uszkodzonego przewodu sieciowego powinien przeprowadzic producent, autoryzowany punkt serwisowy lub inna osoba posiadająca odpowiednie kwalifikacje.

• **Niewlasciwie przeprowadzone naprawy mogą narazic użytkownika na powazne niebezpieczeństwo.**

• **Urządzenie może być otwierane i naprawiane tylko przez wykwalifikowany, uprawniony personel.**

• Nie wolno przechowywac ani używac żadnych palnych substancji lub aerozoli w pobliżu urządzenia, gdy jest ono używane. **Ryzyko požaru!**

• Nie wolno używac urządzenia w palnych atmosferach (np. w pobliżu palnych gazów lub puszek z aerozolami)! **Ryzyko wybuchu i požaru!**

• Urządzenie nie powinno być używane w miejscach, w których istnieje ryzyko požaru, takich jak garaże, stajnie czy drewniane szopy.

• **Wazne!** Nie wolno wkładac żadnych obcych przedmiotów do otworów w urządzeniu! **Ryzyko odniesienia obrażeń** (porażenia prądem) i uszkodzenia urządzenia!

• Wlot i wylot powietrza w urządzeniu nie mogą być w żaden sposób blokowane!

• Nie wolno suszyc ubrań, rękawiczek ani podobnych rzeczy na urządzeniu! **Ryzyko przegrzania i požaru!**



GRZEJNIK OPATRZONY JEST SYMBOLEM OSTRZEGAWCZYM, OZNACZAJĄCYM, ŻE NIE WOLNO GO PRZYKRYWAĆ.

• Urządzenie nie jest przystosowane do stałego podlaczania do zasilania!

• **OSTRZEŻENIE:** Urządzenie musi być uziemione.

• **OSTRZEŻENIE:** Nie wolno umieszczac grzejnika bezpośrednio pod stałym gniazdkiem elektrycznym.

• Gniazdko zasilania musi być cały czas dostępne, aby wtyczkę zasilania można było odlaczyc tak szybko, jak to możliwe!

• Urządzenie nie jest przeznaczone do użycia przy hodowli zwierząt!

Opakowanie

- Po odpakowaniu urządzenia należy sprawdzić, czy podczas transportu nie doszło do uszkodzenia urządzenia oraz czy zawartość jest kompletna! W przypadku uszkodzeń lub niekompletnego zestawu należy skontaktować się z autoryzowanym sprzedawcą!
- Nie wolno wyrzucać oryginalnego opakowania! Może być ono wykorzystane do przechowywania i transportu w celu uniknięcia uszkodzeń!
- Materiały opakowaniowe powinny być utylizowane we właściwy sposób! Plastikowe worki należy trzymać poza zasięgiem dzieci!

Umiejscowienie

- Urządzenie powinno być umieszczone w odległości minimum **50 cm** od łatwopalnych przedmiotów, ścian lub innych konstrukcji! Otwory w urządzeniu nie mogą być w żadnym stopniu zasłonięte lub zablokowane!
- Nie ustawiać urządzenia na niestabilnych podłożach (np. na łóżku), ponieważ urządzenie może się przewrócić!
- Urządzenie nie może znajdować się pod gniazdem elektrycznym!

Przewód zasilający

- Należy używać tylko przedłużacza odpowiedniego dla parametrów znamionowych tego urządzenia!
 - Przewód zasilający należy umieścić w taki sposób, aby nie spowodować ryzyka potknięcia się i przewrócenia urządzenia.
 - Przewód zasilający nie może dotykać gorących części urządzenia!
 - Nigdy nie wolno ciągnąć za przewód, aby wyciągając wtyczkę z gniazdka zasilającego!
 - Nie wolno przesuwac urządzenia ciągnąc za przewód ani używać przewodu do jego przenoszenia!
 - Nie wolno owijać przewodu wokół urządzenia! Nie wolno używać urządzenia z owiniętym przewodem!
- Zakaz ten obowiązuje w szczególności wówczas, gdy używany jest bęben na kabel.
- Nie wolno zginać przewodu ani przeciągać go nad ostrymi krawędziami. Nie wolno umieszczać go nad gorącymi powierzchniami grzejnymi lub otwartym ogniem!

Uruchomienie

- Aby rozpocząć użytkowanie urządzenia, należy włożyć wtyczkę do gniazdka elektrycznego.

Instalowanie rolek (patrz Rys. 2 & 3)

- **Przed rozpoczęciem korzystania z urządzenia należy zainstalować w nim rolki!**
- Ostrożnie umieścić urządzenie na podłodze ze spodem skierowanym do góry. Powierzchnia nie może być zbyt twarda, gdyż mogłaby spowodować uszkodzenia farby lub samego urządzenia!
- Instalowanie kółek pomiędzy najbardziej zewnętrznym żeberkiem na każdym z 2 końców grzejnika a sąsiadującym z nim żeberkiem za pomocą dołączonych zacisków sprężynowych.
- Dokręcić nakrętki motylkowe i ostrożnie obrócić grzejnik, stawiając na rolkach.

Kontrolka

Kontrolka świeci się, gdy urządzenie grzeje.

Przełącznik (S) (patrz Rys. 5)

	I	II
NOCeco10.....	700 W	1000 W
NOCeco15.....	1000 W	1500 W
NOCeco20.....	1400 W	2000 W
NOCeco25.....	1700 W	2500 W

Termostat (T) (patrz Rys. 4)

W celu utrzymania określonej temperatury pomieszczenia, należy ustawić sterownik na „max”. Ustaw urządzenie na pełną moc, aż do osiągnięcia wymaganej temperatury w pomieszczeniu. Przeważ regulator termostatyczny do położenia, w którym nagrzewnica wyłączy się, wydając słyszalne kliknięcie. Ta temperatura będzie utrzymywana niemal bez zmian, dzięki automatycznemu włączaniu się i wyłączaniu termostatu. Nagrzewnica może być wyłączona tylko wtedy, gdy termostat ustawiony będzie na temperaturę wyższą, niż temperatura w pomieszczeniu.

Obsługa timera cyfrowego (LCD) (patrz Rys. 6)

WAŻNE: Należy zapoznać się ze wszystkimi ostrzeżeniami dotyczącymi bezpieczeństwa obsługi grzejnika w trybie automatycznym bez i pod nadzorem. Timer pozwala wybrać **tryb AUTO** lub **Tryb MAN ON (RĘCZNY WŁ)** przez naciśnięcie **MODE** dopóki wymagany **TRYB** nie pojawi się w dolnej części wyświetlacza

Tryb AUTO włącza i wyłącza grzejnik według 24-godzinnego programu (patrz „Ustawianie programów poniżej”).

Tryb MAN ON (RĘCZNY WŁ) umożliwia zasilanie grzejnika bez względu na ustawienia programu.

Blokada przycisków:

Naciśnięcie **ENTER** oraz **MODE** przez sekundę blokuje klawisze. O zablokowaniu klawiatury będzie informował symbol  wyświetlany w lewym górnym rogu ekranu. Aby odblokować klawiaturę, należy nacisnąć **ENTER** a następnie **MODE** przez 1 sekundę.

Czynności wstępne

Przed użyciem należy podłączyć grzejnik do zwykłego gniazda elektrycznego i włączyć zasilanie. Timer jest gotowy do konfiguracji.

Ustawianie aktualnego czasu

1. Przytrzymać **PROGRAM**, dopóki symbol zegara  nie pojawi się na ekranie i nie zacznie migać cyfra godziny. Użytkownik może teraz ustawić zegar.
 2. Aby ustawić godzinę, należy użyć przycisków '-' & '+'. Potwierdzić godzinę, naciskając **ENTER**.
 3. Po naciśnięciu przycisku **ENTER** zacznie błyskać liczba oznaczająca minuty. Aby ustawić minuty, należy użyć przycisków '-' & '+'. Potwierdzić minuty, naciskając **ENTER**.
 4. Timer powróci do standardowego trybu wyświetlania.
 5. Aby poprawić nieprawidłowe ustawienie, należy powtórzyć poprzednie kroki.
- Po ustawieniu prawidłowego czasu można ustawić do czterech programów włączeń i wyłączyć urządzenia.

Ustawianie programu

Nacisnąć przycisk **PROGRAM**, aby ustawić programy.

W tej chwili konfigurujesz programy rozpoczynające się symbolem P1.

USTAWIANIE CZASU WŁ. P1:

1. Aby ustawić godzinę, należy użyć przycisków '-' & '+'. Potwierdzić godzinę, naciskając **ENTER**.
2. Aby ustawić minuty, należy użyć przycisków '-' & '+'. Potwierdzić minuty, naciskając **ENTER**.

Uwaga: Minuty można ustawiać jedynie w blokach 10-minutowych w programie **MODE**.

USTAWIANIE CZASU WYŁ. P1:

3. Aby ustawić godzinę, należy użyć przycisków '-' & '+'. Potwierdzić godzinę, naciskając **ENTER**.
4. Aby ustawić minuty, należy użyć przycisków '-' & '+'. Potwierdzić minuty, naciskając **ENTER**.

Powtórz kroki od 1 do 4, aby zaprogramować P2, P3 oraz P4. Po zaprogramowaniu WYŁ. programu P4 automatycznie wyświetli się domyślny ekran.

Podczas programowania timera można nacisnąć przycisk **PROGRAM**, aby wyjść do ekranu domyślnego.

Uwaga: Jeśli czas włączenia jest taki sam jak czas wyłączenia, urządzenie zignoruje ten program.

Funkcja wyprzedzenia

W trybie **AUTO** naciśnięcie przycisku **+** przez dłużej niż 2 sekundy spowoduje przejście programu do następnego zaprogramowanego ustawienia, a powrót do programu nastąpi, gdy osiągnięty zostanie czas następnego programu. Gdy włączona jest **spowoduje** na wyświetlaczu LCD **spowoduje** segment ADVANCE. Naciśnięcie przycisku, gdy uruchomiony jest **spowoduje** wyprzedzenia, **spowoduje** automatyczne anulowanie tej funkcji i powrót do normalnego wykonywania programu.

Uwaga - baterie podtrzymujące pamięć timera - Pozostawienie grzejnika podłączonego do do gniazda elektrycznego przez co najmniej 72 godziny pozwala w pełni naładować baterie podtrzymujące pamięć timer.

Gdy baterie timera są całkowicie naładowane, w przypadku braku zasilania lub odłączenia nagrzewnicy od sieci elektrycznej na okres krótszy niż 6 miesięcy, w urządzeniu nadal będą przechowywane ustawienia oraz godzina.

Jeśli jednak baterie podtrzymania pamięci timera nie zostały całkowicie naładowane lub jeśli grzejnik jest odłączony od sieci elektrycznej dłużej niż przez sześć miesięcy, wtedy ustawienia czasu i programu mogą zostać utracone i wtedy konieczne będzie ponowne zaprogramowanie ustawień. **Tryb AUTO** ponownie

Przechowywanie kabla (patrz Rys. 1)

Czyszczenie

- Wyłącz urządzenie lub wyjmij wtyczkę z gniazda elektrycznego.
- Wyczyść obudowę wilgotną szmatką, odkurzaczem lub szczotką.
- Nie stosuj żadnych środków szorujących ani żrących.
- Do czyszczenia urządzenia nie stosuj żadnych łatwopalnych środków czyszczących, np. benzyny lub spirytusu.
- W żadnym wypadku nie wolno zanurzać urządzenia w wodzie! **Zagrożenie życia!**
- Obszar wlotu i wylotu powietrza należy regularnie czyścić za pomocą odkurzacza.
- Jeśli urządzenie nie jest używane przez dłuższy czas, należy zabezpieczyć je przed kurzem i pyłem.

Utylizacja



Dotyczy urządzeń elektrycznych sprzedawanych na terenie Unii Europejskiej.

Po zakończeniu eksploatacji urządzeń elektrycznych nie wolno wyrzucać ich wraz z odpadami domowymi. Należy oddać je do utylizacji. Aby uzyskać więcej informacji na temat możliwości utylizacji, należy skontaktować się z lokalnymi władzami lub sprzedawcą urządzenia.

Obsługa posprzedażowa

Wszelkie naprawy muszą być wykonywane przez uprawnionych pracowników serwisu!

Skontaktuj się z miejscowym dystrybutorem. Każda ingerencja w urządzenie wiąże się z utratą gwarancji.

Naprawy wykonane nieprawidłowo lub przez niewykwalifikowane osoby mogą mieć poważne konsekwencje dla użytkownika!

W związku z nieustannym doskonaleniem i unowocześnianiem urządzeń w niniejszym urządzeniu mogą zostać wprowadzone bez wcześniejszego powiadomienia zmiany konstrukcyjne lub technologiczne.

DE - Garantie

Die nachstehenden Ausführungen über Umfang der Garantie, Garantiefristen und die Anmeldung von Garantieansprüchen gelten ausschließlich für die Bundesrepublik Deutschland.

Wir räumen dem Käufer nach seiner Wahl zusätzlich zu den ihm gegen den Verkäufer ausstehenden gesetzlichen Gewährleistungsansprüchen einen Anspruch nach Maßgabe der nachfolgenden Garantieverpflichtung ein:

I. Dauer und Beginn der Garantie

1. Grundsätzlich wird für jedes im Haushalt eingesetzte Gerät die auf der Garantiekarte ausgezeichnete Garantiezeit gewährt.
2. Bei gewerblicher Nutzung der von der Bauart her für den Haushalt bestimmten Geräte beträgt die Garantiezeit lediglich sechs Monate.
3. Die Garantie ist mit dem Zeitpunkt der Übergabe des Gerätes wirksam.
4. Bewahren Sie die vom Verkäufer ausgefüllte Garantie-Urkunde mit der Rechnung, dem Lieferschein oder einem anderen Kaufnachweis auf.
5. Durch Garantieleistungen tritt keine Verlängerung der ursprünglichen Garantiezeit ein.
6. Garantieansprüche können nur geltend gemacht werden, wenn die Mängelrüge innerhalb von 14 Tagen nach Entdeckung des Mangels schriftlich bei uns eingeht.

II. Inhalt und Umfang der Garantie

1. Ihr Gerät wird sorgfältig geprüft. Für den Fall, daß der Garantieanspruch zu Recht besteht, entscheiden wir, auf welche Art der Schaden behoben werden soll / wird. Im Reparaturfall sorgen wir für eine fachgerechte Ausführung.
2. Bei der Einsendung zur Reparatur sind Garantie-Urkunde und Kaufnachweis beizufügen.
3. Innerhalb der ersten sechs Monate erbringen wir die Garantieleistungen ohne Berechnung von Nebenkosten (Fahrt- und Wegzeitkosten, Fracht- und Verpackungskosten).
4. Darüber hinausgehende Ansprüche, insbesondere Schadenersatzansprüche, sind ausgeschlossen, soweit eine Haftung nicht gesetzlich angeordnet ist.

III. Einschränkungen der Garantie

1. Eine Garantie besteht nicht bei Fehlern oder Mängeln, die auf folgendes zurückzuführen sind:
 - a) Reparaturen und Abänderungen, die von nicht autorisierter dritter Stelle vorgenommen werden oder wurden;
 - b) äußere Einwirkungen, zum Beispiel Transportschäden, Beschädigungen durch Stoß oder Schlag, Schäden durch Witterungseinflüsse oder sonstige Naturserscheinungen;
 - c) unsachgemäße / fehlerhafte Bedienung oder Beanspruchung;
 - d) Verwendung von ungeeigneten Reinigungsmitteln, Chemikalien usw.
2. Die Garantie erstreckt sich nicht auf leicht zerbrechliche Teile, zum Beispiel Glas, Kunststoff, Glühlampen.
3. Geringfügige Änderungen gegenüber Prospekten oder Mustern oder früher gelieferter Ware gelten nicht als Mangel. Gleiches gilt bei lediglich geringfügigen Abweichungen von der Sollbeschaffenheit, die für Wert- und Gebrauchstauglichkeit des Gerätes unerheblich ist.
4. Im Ausland gelten die von unserer jeweils zuständigen Landesvertretung herausgegebenen Garantiebedingungen.

DE - Garantie Für dieses Gerät gelten die in dem Kaufland herausgegebenen Garantiebedingungen. Einzelheiten teilt Ihnen der Händler, bei dem Sie das Gerät gekauft haben, auf Anfrage jederzeit mit. Die Inanspruchnahme von Garantieleistungen setzt die Vorlage des Kaufbeleges und die Einhaltung der Garantiefrist voraus. Der Garantieanspruch verfällt, wenn das Gerät beschädigt, nicht sachgemäß benutzt oder unbefugte Eingriffe vorgenommen wurden.

UK - Warranty The warranty conditions in the country of purchase apply to this appliance. Information can be obtained at any time from the retailer from whom the appliance was purchased. For claims under guarantee the sales receipt must be produced and the claims must be forwarded within the guarantee period. The right to claim under guarantee expires in case that the device has been damaged, used in an inappropriate way or that unauthorized manipulations have been carried out.

FR - Garantie Pour cet appareil, les garanties applicables sont celles en vigueur dans le pays où a lieu l'achat. Votre revendeur vous en communiquera à tout moment les détails sur simple demande. La revendication au droit à la garantie est assujettie à la présentation de la preuve d'achat et du respect du délai de garantie. Le droit à la garantie expire lorsque l'appareil a été endommagé, utilisé de manière inadéquate ou que des interventions ont été effectuées par des tiers.

IT - Garanzia Per questo apparecchio valgono le condizioni di garanzia pubblicate nel Paese d'acquisto. I dettagli a riguardo vengono forniti, in ogni momento, su richiesta, dal rivenditore presso il quale viene acquistato l'apparecchio. Il diritto alla prestazione di garanzia ha come premessa l'esibizione dello scontrino di acquisto e l'osservanza del termine di garanzia. Il diritto alla copertura di garanzia non sussiste, se l'apparecchio è stato danneggiato, se non è stato utilizzato a regola d'arte e sono stati effettuati su di esso interventi non autorizzati.

ES - Garantía Para este aparato tienen validez las condiciones de garantía entregadas en el país de compra. En caso de preguntas, el vendedor al que usted compró el aparato, estará en todo momento dispuesto a informarle sobre los detalles al respecto. La solicitud de prestaciones que estén incluidas en las disposiciones de garantía presupone, que usted presente el ticket de compra y que haga su solicitud en el plazo de garantía. Los derechos de garantía caducan, si el aparato se ha dañado, si se ha utilizado de manera inadecuada, o si en él se han efectuado intervenciones desautorizadas.

PT - Garantia As condições de garantia do país de compra aplicam-se a este aparelho. Pode obter informações em qualquer altura do retalhista de onde adquiriu o aparelho. Todas as reclamações ao abrigo da garantia terão de se fazer acompanhar do documento comprovativo da compra e de serem enviadas dentro do período da garantia. O direito de reclamação ao abrigo da garantia expira no caso do aparelho ter sido danificado, utilizado de forma incorrecta ou de se terem efectuado manipulações não autorizadas.

NL - Garantie Voor dit apparaat gelden de in het koopland uitgegeven garantievoorwaarden. Details deelt U Uw dealer, waar U het apparaat heeft gekocht, op aanvraag altijd mee. De gebruikmaking van garantievergoedingen vereist het overleggen van het koopbewijs en de nakoming van de garantietermijn. De garantiereclaim vervalt, wanneer het apparaat werd beschadigd, niet juist werd gebruikt of onbevoegde ingrepen werden uitgevoerd.

DK - Garanti Apparatet er omfattet af de garantibetingelser, som er gældende i købslandet. Nærmere detaljer kan fås hos den forhandler, hvor du har købt apparatet. Der kan kun stottes ret på garantien ved forelæggelse af købskvittering og kun inden for garantiperioden. Garantien bortfalder, hvis apparatet er blevet beskadiget, anvendt forkert eller i tilfælde af uautoriseret indgreb i apparatet.

SE - Garanti För denna apparat gäller de för inköpslandet utgivna garantibestämmelserna. På förfrågan kan detaljerna i garantibestämmelserna erhållas från inköpsstället där apparaten har köpts. Om garantin tas i anspråk måste inköpskvitto kunna uppvisas inom garantitiden. Alla garantianspråk

NO - Garanti For dette apparatet gjelder kun de betingelsene som er offentliggjort i forretningsdet er kjøpt. Detaljer ang. dette kan man til enhver tid få hos den fagforhandleren hvor du har kjøpt apparatet. For å få fulle garantitettigheter må man kunne fremlegge kvitteringen og garantifristen må ikke være utløpt. Garantien gjelder ikke når apparatet er skadet, ikke er brukt etter forskriftene eller ukvalifiserte inngrep er foretatt.

FI - Takuu Laitteella on ostomaassa voimassa olevat takuehdot. Yksityiskohdat näistä ehdoista ilmoittaa sinulle kauppias, jolta olet laitteen ostanut. Takuusuurituksia voi vaatia takuuaajan ollessa voimassa esittämällä ostotodistuksen. Takuu ei ole voimassa, mikäli laitetta on käytetty sen ollessa vaurioitunut, sitä on käytetty väärin tai ammattitaidoton henkilö on korjannut laitetta.

PL - Gwarancja Dla tego urządzenia obowiązują warunki gwarancji wydane w kraju zakupu. W każdej chwili sprzedawca, u którego dokonano zakupu urządzenia, przekaże Państwu odpowiednie szczegóły. Wykorzystanie świadczeń gwarancyjnych jest uwarunkowane przedłożeniem pokwitowania zakupu i zachowaniem terminu gwarancji. Prawo do gwarancji przepada, gdy urządzenie zostanie uszkodzone, nieoprawnie używane lub dokonane zostaną niedozwolone manipulacje.

CZ - Záruka Pro tento přístroj jsou platné záruční podmínky, které byly vydány v zemi kupujícího. S podrobnostmi Vás kdykoliv na požádání seznámí Váš prodejce, u kterého jste přístroj zakoupili. Uznání záruky předpokládá předložení dokladu o koupi a dodržení záruční lhůty. Nárok na záruku propadá, je-li přístroj poškozený, neodborně provozovaný a nebo byly-li na něm provedeny neodborné zásahy.

LV - Garantija Ģai ierīci ir spēkā pirgca valstī izdotie garantijas noteikumi. Par to jūs sīkāku informāciju saņemsiet veikalā, kurā jūs do ierīci nopirkāt. Garantijas pieteikšanai jums ir nepieciešama pirkdanas kvīts. Bez tam ir svarīgi, lai garantijas termiņš nebūtu noticis. Garantija netiek sniegta, ja jūs ierīci sabojājāt, ekspluatējāt neatbilstoši lietošanas instrukcijai, veicāt patvaļīgi demontāžu vai mēcinājāt padīt to remontēt.

SI - Garancija Za to napravlo veljajo garancijski pogoji izdani v državi nakupa. Na vašo željo vas bo o podrobnostih kadarkoli obvestil trgovec, pri katerem ste kupili napravlo. Pogoj za uveljavljanje storitev določenih v garanciji je predložitev računa in upoštevanje garancijskega roka. Pravica do garancije zapade, če je naprava poškodovana, če naprava ni bila ustrezno uporabljena ali če so bili izvedeni nepooblaščenji posegi v napravlo.

SK - Záruka Pre tento prístroj platia záručné podmienky vydané v krajine jeho zakúpenia. S podrobnosťami Vás na požiadanie kedykoľvek zoznámí predajca, u ktorého ste prístroj zakúpili. Nárok na záručné služby predpokladá predloženie dokladu o kúpe a dodržanie záručnej lehoty. Nárok na záruku zaniká, ak bol prístroj poškodený, neodborne používaný alebo na ňom boli urobené neoprávnené zásahy.

LT - Garantija Ėiam prietaisui galioja pirkimo dalyje idleistos garantijos slygos. Jums pasiteiravus bet kuriuo metu pardavėjas, pas kurą Jus pirkote prietaisf, informuos apie smulkmenas. Garantijos vykdymo pasinaudojimo slyga yra kasos čekio pateikimas ir garantinio termino idlaikymas. Garantinis reikalavimas pasibaigia, jeigu prietaisas sugadintas, netinkamai buvo naudotas arba buvo atlikti neleistini šikiidimai.

EE - Garantii Seadme kohta kehtivad selle riigi garantiitingimused, kus seade on ostetud. Seadme edasimüüja annab Teile põhjaliku informatsiooni garantii üksikasjade kohta. Garantiiteenuste osutamise aluseks garantiitaja jooksul on ostudokument. Garantii ei kehti, kui seade on kahjustunud, seda on kasutatud ebaotstarbelselt või seadet on demonteeritud.

HU - Garancia A készülékre a vásárlási országban kiadott garanciális feltételek érvényesek. Ennek részleteiről kérsere szívesen nyújt információt az a kereskedő, akitől a készüléket vásárolta. A garanciális teljesítés igénybe vételének előfeltétele a vásárlási bizonylat bemutatása és a garanciális határidő betartása. A garanciális igény nem érvényes, ha a készülék sérült, nem szakszerűen használták vagy illetéktelen beavatkozásokkal végezték rajta.

HR - Jamstvo Uvjeti jamstva koji važe u državi kupnje važe i za ovaj uređaj. Podaci se mogu dobiti u svako doba od dobavljača od kojega ste kupili proizvod. Za zahtjeve po osnovi jamstva morate priložiti račun koji ste dobili pri kupnji, a zahtjev treba podnijeti u toku trajanja jamstvenog perioda. Pravo iz jamstva istice u slučaju da je uređaj oštećen, korišten na neodgovarajući način ili su na njemu provedene neovlaštene popravke.

GR - Εγγύηση Για την παρούσα συσκευή ισχύουν οι κανονισμοί εγγύησης του ισχύουν στην ώρα που αγοράστηκε. Λεπτομέρειες θα σας παρέει ο έμπορος απ τον οποίο προμηθευτήκατε την συσκευή οποιαδήποτε στιγμή του το ητήσετε. Απαραίτητες προϋποθέσεις για την διεκδίκηση παρωών που περιλαμβάνονται στην εγγύηση είναι η απδει η αγοράς και η τήρηση της προθεσμίας εγγύησης. Η εγγύηση εκπίπτει εφσον η συσκευή υπέστη λάη, δεν ρησιμοποιήθηκε ορθά ή έλα αν χώρα επεμ άσεις σε αυτή απ η ουσιοδοτημένο προσωπικο.

BG - гаранция За настоящия уред важат гаранционните условия, валидни за страната, в която е купен. С подробностите ще Ви запознае продавачът, от който сте купили уреда и към който Вие можете да се обърнете во всяко време. За да се предоставят гаранционни услуги, е необходимо да се представи документът за закупуване и да не е изтекъл гаранционният срок. Гаранцията се губи, ако уредът е повреден, неправилно използван или с недопустими изменения.

RU - Гарантия В отношении этого прибора действительны условия гарантии, предоставленные в стране приобретения. Более подробную информацию по вашему запросу в любое время предоставит магазин, в котором вы приобрели прибор. Для гарантийного обслуживания необходимо в течение гарантийного срока предъявить квитанцию о покупке. Гарантия утрачивает силу, если прибор был поврежден, использовался ненадлежащим образом или был подвергнут недопустимым вмешательствам.

KZ Көпілдік Мынау аспаққа сатып алған мемлекетте шыққан гарантиялы шарттар жарамды. Аспапты сатып алған сатушыны сұратсаңыз, ардайым нақтықтарды айтып береді. Гарантиялы міндеттемені пайдалану үшін сатып алған қасалық чекі болуы және гарантиялы мерзімін еткізіп алмауы керек. Аспап сынық, дұрыс пайдаланбаған немесе арнаулы емес талдаулар еткізілген болса гарантия правосы жарамсыз.

1. Garantiekarte 	2. Garantiezeitraum (20) <p style="text-align: center;">2</p>	3. Modell(e)	4. Kaufdatum								
5. Stempel & Unterschrift des Einzelhändlers	6. Fehler/Defekt										
7. Kontakt-Tel.-Nr. & - Anschrift <table style="width: 100%; border: none;"> <tr> <td style="width: 25%; vertical-align: top;"> DE Glen Dimplex Deutschland GmbH ewt-Kundendienst ☎ +49 (0) 9221 709 719 E-Mail: service@glendimplex.de </td> <td style="width: 25%; vertical-align: top;"> CH BLUEPOINT Service Sagl, Via Cantonale 14, C.P. 46, CH - 6917 Barbengo ☎ + (41) 091 980 49 72 E-Mail: info@bluepoint-service.ch www.bluepoint-service.ch </td> <td style="width: 25%; vertical-align: top;"> FR / ES / PT GLEN DIMPLEX FRANCE Immeuble Maille Nord III 12 boulevard du Mont d'Est 93160 NOISY-LE-GRAND France Email : ewt@sfg.fr ☎ : 04.88.78.59.59 </td> <td style="width: 25%; vertical-align: top;"> NL Glen Dimplex Benelux B.V. – Netherlands Saturnus 8 8448 CC Heerenveen Nederland E-mail: info@glendimplex.nl www.glendimplex.nl </td> </tr> <tr> <td style="vertical-align: top;"> AT Firma Schurz Merangasse 17 A-8010 Graz ☎ +43 (316) 32 30 41 E-mail: office@schurz.biz </td> <td style="vertical-align: top;"> LT UAB "Senuku prekybos centras" Pramones pr. 6, LT-51500, Kaunas. ☎ 8~800 111 19 ☎ 8~37 21 21 46 </td> <td colspan="2" style="vertical-align: top;"> BE Glen Dimplex Benelux B.V. – Belgium Burg. Maenhautstraat 64 9820 Merelbeke België / Belgique E-mail: info@glendimplex.be www.glendimplex.be </td> </tr> </table>				DE Glen Dimplex Deutschland GmbH ewt-Kundendienst ☎ +49 (0) 9221 709 719 E-Mail: service@glendimplex.de	CH BLUEPOINT Service Sagl, Via Cantonale 14, C.P. 46, CH - 6917 Barbengo ☎ + (41) 091 980 49 72 E-Mail: info@bluepoint-service.ch www.bluepoint-service.ch	FR / ES / PT GLEN DIMPLEX FRANCE Immeuble Maille Nord III 12 boulevard du Mont d'Est 93160 NOISY-LE-GRAND France Email : ewt@sfg.fr ☎ : 04.88.78.59.59	NL Glen Dimplex Benelux B.V. – Netherlands Saturnus 8 8448 CC Heerenveen Nederland E-mail: info@glendimplex.nl www.glendimplex.nl	AT Firma Schurz Merangasse 17 A-8010 Graz ☎ +43 (316) 32 30 41 E-mail: office@schurz.biz	LT UAB "Senuku prekybos centras" Pramones pr. 6, LT-51500, Kaunas. ☎ 8~800 111 19 ☎ 8~37 21 21 46	BE Glen Dimplex Benelux B.V. – Belgium Burg. Maenhautstraat 64 9820 Merelbeke België / Belgique E-mail: info@glendimplex.be www.glendimplex.be	
DE Glen Dimplex Deutschland GmbH ewt-Kundendienst ☎ +49 (0) 9221 709 719 E-Mail: service@glendimplex.de	CH BLUEPOINT Service Sagl, Via Cantonale 14, C.P. 46, CH - 6917 Barbengo ☎ + (41) 091 980 49 72 E-Mail: info@bluepoint-service.ch www.bluepoint-service.ch	FR / ES / PT GLEN DIMPLEX FRANCE Immeuble Maille Nord III 12 boulevard du Mont d'Est 93160 NOISY-LE-GRAND France Email : ewt@sfg.fr ☎ : 04.88.78.59.59	NL Glen Dimplex Benelux B.V. – Netherlands Saturnus 8 8448 CC Heerenveen Nederland E-mail: info@glendimplex.nl www.glendimplex.nl								
AT Firma Schurz Merangasse 17 A-8010 Graz ☎ +43 (316) 32 30 41 E-mail: office@schurz.biz	LT UAB "Senuku prekybos centras" Pramones pr. 6, LT-51500, Kaunas. ☎ 8~800 111 19 ☎ 8~37 21 21 46	BE Glen Dimplex Benelux B.V. – Belgium Burg. Maenhautstraat 64 9820 Merelbeke België / Belgique E-mail: info@glendimplex.be www.glendimplex.be									

DE 1. Garantiekarte 2. Garantiezeitraum (in Jahre) 3. Modell(e) 4. Kaufdatum 5. Stempel & Unterschrift des Einzelhändlers 6. Fehler/Defekt 7. Kontakt-Tel.-Nr. & - Anschrift	PT 1. Cartão de Garantia 2. Período de Garantia (em anos) 3. Modelo(s) 4. Data de Compra 5. Carimbo e Assinatura do retalhista 6. Falha/Defeito 7. Número de Contacto e Morada	FI 1. Takuukortti 2. Takuu aika (vuosina) 3. Malli(t) 4. Ostopäivämäärä 5. Myyntiliikkeen leima ja allekirjoitus 6. Vika/vaurio 7. Yhteysnumero ja osoite	SK 1. Záručný list 2. Záručné obdobie (v rokoch) 3. Model(y) 4. Dátum kúpy 5. Pечат & Podpis obchodníka 6. Porucha/závada 7. Kontaktujte číslo & adresu
UK 1. Warranty Card 2. Guarantee Period (in Years) 3. Model(s) 4. Date of Purchase 5. Stamp & Signature of retailer 6. Fault/Defect 7. Contact Number & Address	NL 1. Garantiebewijs 2. Garantieperiode (in jaren) 3. Model(len) 4. Aankoopdatum 5. Stempel & handtekening winkelier 6. Storingen & gebreken 7. Telefoonnummer & adres	PL 1. Karta gwarancyjna 2. Okres gwarancji (w latach) 3. Model(e) 4. Data zakupu 5. Pieczęć i podpis sprzedawcy 6. Usterka 7. Telefon i adres kontaktowy	LT 1. Garantijos kortele 2. Garantijos laikotarpis (metais) 3. Modelis (modeliai) 4. Pirkimo data 5. Prekybininko antspaudas ir parašas 6. Gedimas / defektas 7. Numeris ir adresas kontaktams
FR 1. Bon de garantie 2. Période de garantie (en années) 3. Modèle(s) 4. Date d'achat 5. Cachet et signature du vendeur 6. Anomalie/Défaut 7. Nom et adresse du contact	DK 1. Garantikort 2. Garantiperiode (i år) 3. Model(ler) 4. Købsdato 5. Detailhändlers stempel & underskrift 6. Fejl/defekt 7. Kontaktnummer & -adresse	CZ 1. Záruční list 2. Záruční doba (roky) 3. Model(y) 4. Datum zakoupení 5. Razítko a podpis prodejce 6. Porucha/chyba 7. Kontaktní číslo a adresa	EE 1. Garantiikaart 2. Garantiiaeg (aastates) 3. Mudel(id) 4. Ostukuupäev 5. Kaupluse tempel & allkiri 6. Viga/defekt 7. Kontaktnumber & aadress
IT 1. Scheda di garanzia 2. Periodo di garanzia (in anni) 3. Modello(i) 4. Data di acquisto 5. Timbro e firma del rivenditore 6. Guasto/difetto 7. Indirizzo e numero di contatto	SE 1. Garantikort 2. Garantitid (i år) 3. Modell(er) 4. Inköpsdag 5. Återförsäljarens stämpel och underskrift 6. Fel 7. Telefonnummer och adress för kontakt	LV 1. Garantijas talons 2. Garantijas periods (gadi) 3. Modelis(li) 4. Legades datums 5. Mazumtirgotāja zīmogs un paraksts 6. Bojājums/defekts 7. Kontaktinformācija un adrese	HU 1. Garancialevél 2. Garancia időtartama (években) 3. Modell(ek) 4. Vásárlás időpontja 5. Eladó bélyegzője és aláírása 6. Hiba/Hiány megnevezése 7. Értesítési telefonszám és cím
ES 1. Tarjeta de garantía 2. Periodo de garantía (en años) 3. Modelo(s) 4. Fecha de adquisición 5. Sello y firma del distribuidor 6. Avería/Defecto 7. Número y dirección de contacto	NO 1. Garantikort 2. Garantiperiode (i år) 3. Modell(er) 4. Kjøpsdato 5. Selgers stempel og signatur 6. Feil/defekt 7. Kontaktnummer og adresse	SI 1. Garancijski list 2. Obdobje veljavnosti garancije (v letih) 3. Model(i) 4. Datum nakupa 5. Žig in podpis prodajalca 6. Pomanjkljivost/okvara 7. Kontaktna številka in naslov	HR 1. Jamstvena kartica 2. Jamstveni period (u godinama) 3. Model(i) 4. Datum kupnje 5. Pечат i potpis dobavljača 6. Kvar/defekt 7. Broj i adresa za kontakt
			GR 1. Κάρτα εγγύησης 2. Περίοδος ισχύος της εγγύησης (έτη) 3. Μοντέλο(α) 4. Ημερομηνία αγοράς 5. Σφραγίδα και υπογραφή εμπόρου 6. Σφάλμα/Ελάττωμα 7. Αριθμός τηλεφώνου και διεύθυνση επικοινωνίας
			BG 1. Гаранционна карта 2. Гаранционен период (в години) 3. Модел(и) 4. Дата на покупка 5. Печат и подпис на търговеца 6. Неизправност/Дефект 7. Адрес и телефон за контакт
			RU 1. Гарантийная карта 2. Срок действия гарантии (в годах) 3. Модель (модели) 4. Дата покупки 5. Штамп и подпись ознiчного продавца 6. Неисправность/дефект 7. Номер контактного телефона и адрес
			KZ 1. Кепілдік картасы 2. Кепілдік мерзімі 3. Үлгі(лер) 4. Сатылған күні 5. Сатушының мөрі мен қолтаңбасы 6. Кемістік/Ақаулық 7. Байланыс телефоны және мекен-жайы